

KAISAI

**WE
CARE
ABOUT
AIR**



INSTRUKCJA OBSŁUGI
KLIMATYZATOR KASETONOWY SUPER SLIM



OWNER'S MANUAL
SUPER SLIM CASSETTE AIR CONDITIONER



BEDIENUNGSANLEITUNG
KASSETTEN- KLIMAANLAGE SUPER SLIM



INSTRUKCJA OBSŁUGI

KLIMATYZATOR KASETONOWY SUPER SLIM 05
PILOT ZDALNEGO STEROWANIA 18

PL

5

OWNER'S MANUAL

SUPER SLIM CASSETTE AIR CONDITIONER 34
AIR CONDITIONER REMOTE CONTROLLER 47

EN

34

BEDIENUNGSANLEITUNG

KASSETTEN-KLIMAAANLAGE SUPER SLIM 63
FERNBEDIENUNG 76

DE

63

KLIMATYZATOR KASETONOWY SUPER SLIM

Instrukcja obsługi

Dziękujemy za wybór naszego produktu.

Dla zapewnienia prawidłowej obsługi, zapoznaj się z instrukcją i przechowuj ją do wykorzystania w przyszłości.

W przypadku zagubienia instrukcji obsługi, skontaktuj się z lokalnym dystrybutorem lub odwiedź stronę www.kaisai.pl lub prześlij wiadomość email na adres: handlowy@kaisai.pl, w celu uzyskania wersji elektronicznej instrukcji.

Spis treści

Instrukcja obsługi

1 Środki bezpieczeństwa 8

2 Specyfikacje i funkcje urządzenia 9

3 Obsługa ręczna (bez pilota) 11

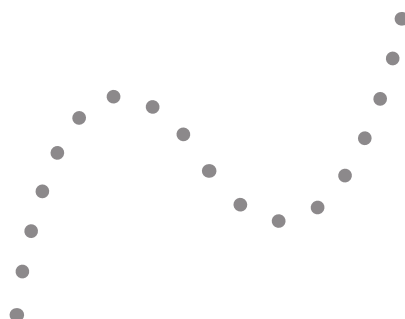
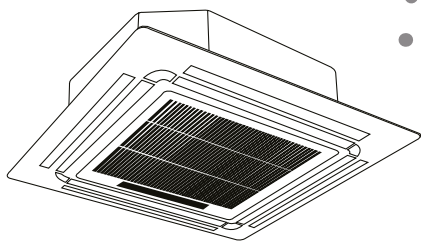

PL

4 Utrzymanie i konserwacja..... 12

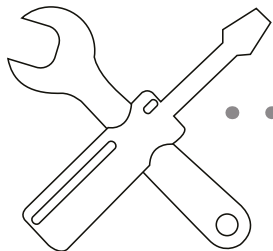

5 Wykrywanie i usuwanie usterek..... 14

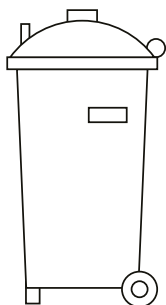
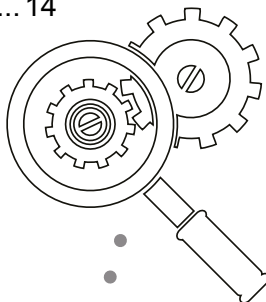

6 Europejskie wytyczne w zakresie utylizacji... 17

Środki bezpieczeństwa

1

Dziękujemy za zakup naszego klimatyzatora. Niniejsza instrukcja zawiera informacje na temat obsługi, konserwacji i usuwania usterek w pracy klimatyzatora. Postępowanie zgodnie z instrukcjami zapewni prawidłowe funkcjonowanie i wydłużoną żywotność urządzenia.

Należy zwrócić szczególną uwagę na poniższe symbole:



OSTRZEŻENIE

Symbol ten oznacza, że zignorowanie instrukcji może spowodować śmierć lub poważne obrażenia.



UWAGA

Symbol ten oznacza, że zignorowanie instrukcji może spowodować lekkie obrażenia ciała lub uszkodzenie urządzenia lub mienia.

! OSTRZEŻENIE

- Zleć montaż klimatyzatora autoryzowanemu dystrybutorowi. Nieprawidłowy montaż może być przyczyną wycieków wody, porażenia prądem lub wzniesienia ognia.
- W przypadku wystąpienia nieprawidłowości (np. zapach spalenizny), należy wyłączyć urządzenie i skontaktować się z dystrybutorem w celu uzyskania instrukcji, które pozwolą uniknąć obrażeń, porażenia prądem lub wzniesienia ognia.
- **NIE** dopuść do zawilgocenia jednostki wewnętrznej lub pilota. Może to spowodować porażenia prądem lub wzniesienie ognia.
- **NIE** wkładaj palców, prętów ani innych przedmiotów do wlotu lub wylotu powietrza. Może to spowodować obrażenia ciała, ponieważ wentylator może obracać się z dużą prędkością.
- **NIE** używaj łatwopalnych substancji w postaci aerozoli (np. lakier do włosów, farba w sprayu). Może to być przyczyną wzniesienia ognia.

! UWAGA

- **NIE** dotykaj wylotu powietrza podczas wachlowania żaluzji. Może dojść do przyniesienia palców lub uszkodzenia urządzenia.
- **NIE** dokonuj samodzielnie przeglądów urządzenia. Zleć przegląd dystrybutorowi.
- Aby uniknąć pogorszenia jakości mienia nie używaj klimatyzatora w celach konserwacji (przechowywanie żywności, roślin, zwierząt, dzieł sztuki itp.).
- **NIE** dotykaj lamel parownika wewnątrz jednostki. Ostre krawędzie mogą spowodować obrażenia.

- **NIE** obsługuj klimatyzatora mokrymi rękoma. Może to spowodować porażenie prądem.
- **NIE** ustawiaj pod jednostką przedmiotów podatnych na zawilgocenie. Przy wilgotności względnej 80% może dojść do kondensacji pary.
- **NIE** ustawiaj urządzeń grzewczych w strumieniu chłodnego powietrza nawiewanego z jednostki lub pod nią. Może to spowodować niepełne spalanie lub deformację jednostki.
- Po dłuższym okresie użytkowania należy sprawdzić jednostkę pod kątem uszkodzeń. Uszkodzona jednostka może spaść i spowodować obrażenia.
- Jeżeli jednostka używana jest razem z innymi urządzeniami grzewczymi, dokładnie wietrz pomieszczenie aby uniknąć niedoboru tlenu.
- **NIE** wspinać się na jednostkę zewnętrzną ani nie umieszczać na niej żadnych przedmiotów.
- **NIE** obsługuj klimatyzatora jeżeli stosowane były środki owadobójcze. Nagromadzenie środków chemicznych w urządzeniu, może spowodować zagrożenie zdrowia osób nadwrażliwych na chemikalia.
- Dzieci nie mogą bawić się urządzeniem.
- Dzieci w wieku 8 lat i starsze oraz osoby o ograniczonej sprawności ruchowej, sensorycznej lub umysłowej, a także osoby nieposiadające należytego doświadczenia lub wiedzy mogą korzystać z urządzenia pod warunkiem, że otrzymały wytyczne dotyczące jego bezpiecznej i prawidłowej obsługi.
- **NIE** używaj klimatyzatora w wilgotnym pomieszczeniu (np. w łazience lub pralni). Może to spowodować porażenie prądem i doprowadzić do uszkodzenia klimatyzatora.

Podzespoły urządzenia

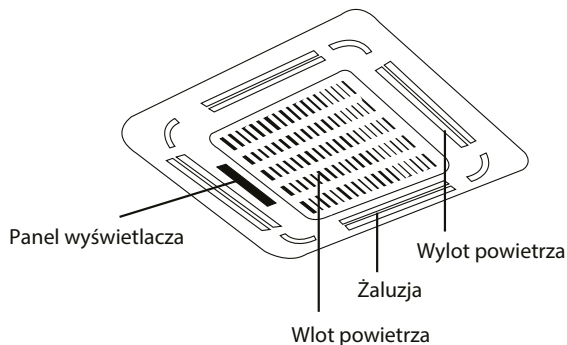

Rys. 2.1

Warunki pracy

Używaj klimatyzatora w podanym poniżej zakresie temperatur dla zapewnienia bezpiecznej i efektywnej pracy. Używanie klimatyzatora w warunkach spoza podanego zakresu, może skutkować spadkiem jego wydajności.

	Tryb CHŁODZENIA	Tryb GRZANIA	Tryb OSUSZANIA
Temperatura w pomieszczeniu	17-32°C (62-90°F)	0-30°C (32-86°F)	17-32°C (62-90°F)
Temperatura zewnętrzna	0-50°C (32-122°F)	-15-24°C (5-76°F)	0-50°C (32-122°F)
	-15-50°C (5-122°F) <small>(dla modeli z układem chłodzenia w niskich temperaturach)</small>		

Funkcje

Ustawienia domyślne

Po ponownym uruchomieniu klimatyzatora po usterce zasilania, przywrócone zostaną ustawienia fabryczne (tryb AUTO, automatyczna prędkość wentylatora, 24°C (76°F)). Może to wiązać się z niezgodnością ustawień wyświetlanych na pilocie i panelu jednostki. Zmień ustawienia jednostki za pomocą pilota.

Auto-Restart (niektóre modele)

W przypadku usterki zasilania, system natychmiast się zatrzyma. Po powrocie zasilania, kontrolka pracy na jednostce zacznie pulsować. Aby przywrócić pracę urządzenia, naciśnij przycisk ON/OFF na pilocie. Jeżeli jednostka jest wyposażona w funkcję auto restartu, urządzenie uruchomi się z takimi samymi ustawieniami.

Zapamiętanie kąta ustawienia żaluzji (opcja)

Niektóre modele wyposażone są w funkcję zapamiętywania kąta ustawienia żaluzji. Kiedy praca jednostki zostanie przywrócona po usterce zasilania, kąt ustawienia żaluzji poziomych automatycznie powróci do poprzedniej pozycji. Kąt żaluzji poziomej nie powinien być zbyt mały ponieważ skroplona para wodna może ściekać z urządzenia. Aby wyzerować położenie żaluzji, naciśnij przycisk sterowania ręcznego.

Wykrywanie wycieku czynnika (niektóre modele)

W przypadku wykrycia wycieku czynnika chłodniczego, jednostka wewnętrzna wyświetli kod „EC”, a kontrolka LED zacznie pulsować.

Wskazówki na temat energooszczędnego użytkowania klimatyzatora

- **NIE** ustawiaj zbyt wysokich temperatur pracy urządzenia.
- Na czas chłodzenia zasłoń zasłony aby uniknąć bezpośredniego nasłonecznienia.
- Drzwi i okna powinny pozostać zamknięte aby utrzymać chłód lub ciepło wewnątrz pomieszczenia.
- **NIE** umieszczaj przedmiotów w pobliżu wlotu lub wylotu powietrza z urządzenia. Spowoduje to ograniczenie wydajności urządzenia.
- Ustaw programator i korzystaj z wbudowanych funkcji trybu NOCNEGO/EKONOMICZNEGO.
- Jeżeli urządzenie nie będzie używane przez dłuższy czas, wyjmij baterie z pilota.
- Czyść filtr powietrza raz na dwa tygodnie. Brudny filtr może ograniczyć wydajność chłodzenia lub grzania.
- Odpowiednio ustaw żaluzje i nie kieruj strumienia powietrza bezpośrednio na użytkowników.

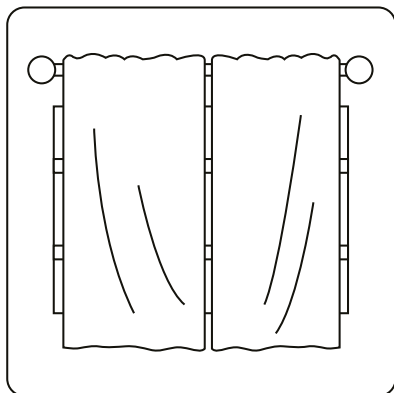

Zasłonięcie zasłon podczas grzania również pomaga zatrzymać ciepło wewnątrz

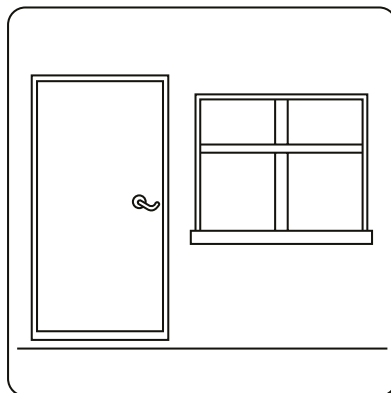

Drzwi i okna powinny być zamknięte

Panel wyświetlacza na jednostce wewnętrznej może służyć do obsługi jednostki w przypadku zagubienia pilota lub wyczerpania baterii.

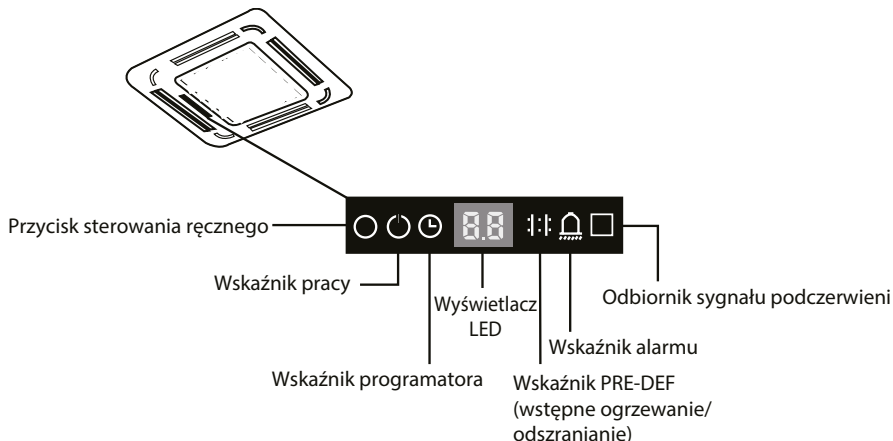

Rys. 3.1

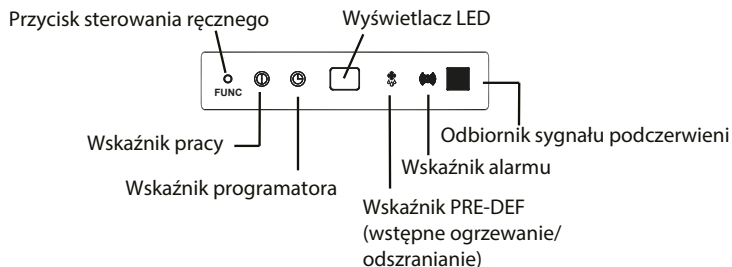

Rys. 3.2

- **Przycisk STEROWANIA RĘCZNEGO:** umożliwia wybranie trybu w kolejności: AUTO, WYMUSZONE CHŁODZENIE, WYŁ.
- **Tryb WYMUSZONEGO CHŁODZENIA:** W trybie WYMUSZONEGO CHŁODZENIA, kontrolka pracy pulsuje. System przełączy się na tryb AUTOMATYCZNY po schłodzeniu pomieszczenia przez 30 minut z najwyższą prędkością wentylatora. Pilot będzie nieaktywny podczas tej operacji.
- **Tryb WYŁ.:** Po wyłączeniu panelu, jednostka wyłączy się i pilot ponownie będzie aktywny.

Środki bezpieczeństwa

- Skontaktuj się z autoryzowanym serwisem w celu przeprowadzenia naprawy lub konserwacji urządzenia. Nieprawidłowy montaż i konserwacja mogą spowodować wyciek wody, porażenie prądem lub pożar i utratę gwarancji.
- **NIE** wymieniaj przepalonego bezpiecznika na inny o wyższej lub niższej wartości znamionowej, ponieważ może to spowodować uszkodzenie obwodu lub wzniesienie ognia.
- Upewnij się, że wężyk skroplin jest podłączony zgodnie z instrukcją. W przeciwnym razie może dojść do wycieku i uszkodzenia mienia, pożaru lub porażenia prądem.
- Upewnij się, że wszystkie przewody są prawidłowo podłączone. Odstępstwo od instrukcji może skutkować porażeniem prądem lub wzniesieniem ognia.

Czyszczenie jednostki wewnętrznej

PRZED PRZYSTĄPIENIEM DO CZYSZCZENIA LUB KONSERWACJI

- Przed przystąpieniem do czyszczenia lub serwisowania urządzenia należy zawsze wyłączyć urządzenie i odłączyć je od zasilania.
- Do czyszczenia urządzenia **NIE** wolno używać środków chemicznych lub ściereczek nasączonych chemikaliami.
- **NIE** używaj do czyszczenia benzyny, rozcieńczalnika, proszków ściernych lub innych podobnych rozpuszczalników. Substancje te mogą powodować pęknięcie i odkształcenie powierzchni z tworzywa sztucznego.
- **NIE** myj jednostki pod bieżącą wodą. Zagrożenie porażenia prądem.
- **NIE** używaj wody o temperaturze wyższej niż 40°C (104°F) do czyszczenia panelu przedniego. Może to spowodować deformacje i przebarwienie panelu.
- Wyczyść urządzenie za pomocą wilgotnej, niepalącej ściereczki i neutralnego detergentu. Osusz jednostkę taką samą, suchą ściereczką.

Czyszczenie filtra powietrza

Filtr uniemożliwia przedostawanie się do wnętrza jednostki wewnętrznej kurzu i pyłków. Nagromadzony kurz może ograniczyć wydajność klimatyzatora. Dla optymalnej wydajności, czyść filtr powietrza co dwa tygodnie lub częściej w przypadku wyższego poziomu zabrudzenia. Wymień filtr na nowy w przypadku silnego zabrudzenia bez możliwości jego wyczyszczenia.

OSTRZEŻENIE: NIE DEMONTUJ ANI NIE CZYŚĆ FILTRA SAMODZIELNIE

Demontaż i czyszczenie filtra może być niebezpieczne. Demontaż i czyszczenie filtra musi być wykonane przez wykwalifikowanego specjalistę.

UWAGA: Jeżeli w klimatyzowanym pomieszczeniu mogą przebywać zwierzęta, okresowo należy przetrzeć maskownicę aby uniknąć zablokowania sierścią.

1. Odblokuj maskownicę przesuwając dwa zaczepy jednocześnie do środka.
2. Odłącz przewód panelu wyświetlacza od modułu sterującego w głównym korpusie urządzenia.

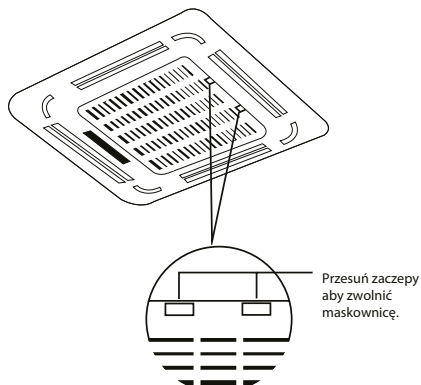

Rys. 4.1

3. Odłącz maskownicę od głównej jednostki trzymając ją pod kątem 45°, delikatnie unosząc i następnie ciągnąc ją do przodu.

UWAGA: Niektóre modele wyposażone są w funkcję automatycznego unoszenia panelu, która umożliwia pionowe przesuwanie panelu i ułatwia czyszczenie filtra.

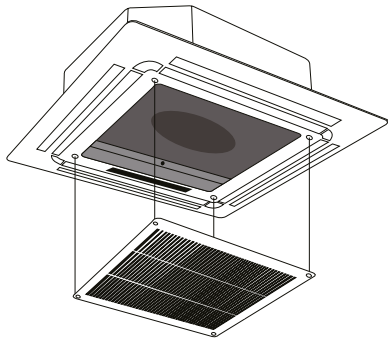

Rys. 4.2

4. Zdemontuj filtr powietrza.
5. Wyczyść filtr odkurzając jego powierzchnię lub myjąc go w ciepłej wodzie z dodatkiem łagodnego detergentu.
 - A. W przypadku odkurzania, strona wlotowa musi być skierowana do rury ssawnej.

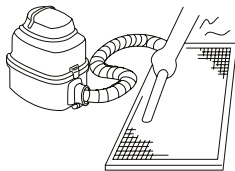

Rys. 4.3

- B. W przypadku mycia, strona wlotowa musi być skierowana w dół, z dala od strumienia wody.

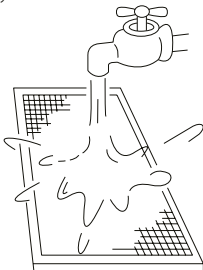

Rys. 4.4

6. Wypłucz filtr pod czystą wodą i pozostaw do wyschnięcia na powietrzu. **NIE** susz filtra bezpośrednio na słońcu.
7. Ponownie zamontuj filtr.
8. Zamontuj maskownicę i podłącz przewód panelu wyświetlacza do modułu sterującego w głównym korpusie.

Usuwanie wycieków czynnika

⚠ OSTRZEŻENIE

- W przypadku wycieku czynnika, wyłącz klimatyzator i inne urządzenia grzewcze, wywietrz pomieszczenie i niezwłocznie skontaktuj się z dystrybutorem. Czynnik chłodniczy jest zarówno toksyczny jak i łatwopalny. **NIE** używaj klimatyzatora do czasu naprawienia nieszczelności.
- Jeżeli klimatyzator jest zainstalowany w małym pomieszczeniu, należy podjąć środki zapobiegające przekroczeniu bezpiecznego limitu przez stężenie czynnika, w przypadku jego wycieku. Stężony czynnik stanowi poważne zagrożenie dla zdrowia i bezpieczeństwa.

Wykrywanie wycieku czynnika (niektóre modele)

- W przypadku wykrycia wycieku czynnika chłodniczego, jednostka wewnętrzna wyświetli kod „EC”, a kontrolka LED zacznie pulsować.

Przygotowanie do dłuższej przerwy w użytkowaniu

Konserwacja po dłuższej przerwie w użytkowaniu

1. Usuń wszystkie przedmioty blokujące kratki wentylacyjne jednostek wewnętrznych i zewnętrznych.
2. Wyczyść filtr powietrza i maskownicę jednostki wewnętrznej. Zainstaluj czysty, suchy filtr powietrza w oryginalnym miejscu.
3. Załącz główne zasilanie co najmniej 12 godzin przed uruchomieniem urządzenia.

Przechowywanie nieużywanego urządzenia

1. Uruchom urządzenie w trybie WENTYLACJI na 12 godzin w ogrzonym pomieszczeniu, w celu wysuszenia jego wnętrza i uniknięcia rozwoju pleśni.
2. Wyłącz urządzenie i odłącz je od zasilania.
3. Wyczyść filtr powietrza zgodnie z instrukcjami z poprzedniego rozdziału. Zainstaluj czysty, suchy filtr przed przechowywaniem.
4. Wyjmij baterie z pilota.

! UWAGA

W przypadku wystąpienia KTÓREJKOLWIEK z poniższych sytuacji, należy natychmiast wyłączyć urządzenie i skontaktować się z dystrybutorem.

- Kontrolka pracy pulsuje w szybkim tempie po ponownym uruchomieniu jednostki.
- Przyciski pilota nie działają.
- Urządzenie powoduje przepalanie się bezpiecznika lub załączanie zabezpieczenie.
- Do klimatyzatora przedostała się woda lub inne przedmioty.
- Z jednostki wewnętrznej wycieka woda.

Typowe problemy

Poniższe problemy nie są usterekami i w większości przypadków nie wymagają naprawy.

Problem	Możliwa przyczyna
Jednostka nie uruchamia się po naciśnięciu przycisku WŁ./WYL.	Jednostka wyposażona jest w zabezpieczenie przeciążeniowe, które uniemożliwia jej ponowne załączenie przez 3 minuty od wyłączenia.
	Modele chłodząco-grzejące: jeżeli kontrolki pracy i PRE-DEF (wstępne ogrzewanie/odsranianie) świecą się, temperatura zewnętrzna jest za niska i uruchomiona zostanie funkcja zapobiegająca przed nawiewem chłodnego powietrza, w celu odszronienia jednostki.
	W modelach tylko chłodzących: jeżeli zaświeci się kontrolka „samej wentylacji”, temperatura zewnętrzna jest za niska i załączone zostanie zabezpieczenie przeciwzamrazaniowe jednostki w celu jej odszronienia.
Jednostka przełącza się z pracy w trybie CHŁODZENIE na tryb WENTYLACJI	Jednostka zmienia swoje ustawienia aby uniknąć oblodzenia wymiennika. Kiedy temperatura wzrośnie, jednostka ponownie uruchomi pracę.
	Osiągnięto punkt nastawy, w którym jednostka zatrzymuje sprężarkę. Urządzenie wznowi pracę kiedy temperatura ulegnie ponownym wahaniom.
Jednostka emituje białą parę	Przy wysokiej wilgotności, występuje większa różnica temperatur między powietrzem w pomieszczeniu a klimatyzowanym, co może spowodować emisję białej pary.
Jednostki wewn. i zewn. emitują białą parę	Kiedy jednostka zostanie ponownie uruchomiona w trybie GRZANIA po pracy w trybie odszraniania, może być emitowana biała para z powodu wilgoci pochodzącej z procesu odszraniania.
Jednostka wewnętrzna generuje hałas	Dźwięk skrzypienia słychać kiedy system jest wyłączony lub pracuje w trybie CHŁODZENIA. Dźwięk słychać również podczas działania (opcjonalnej) pompki skroplin.
	Po pracy w trybie GRZANIA, urządzenie może generować skrzypienie wywołane rozszerzaniem i kurczeniem się elementów jednostki wykonanych z tworzywa sztucznego.
Jednostki wewnętrzna i zewnętrzna generują hałas	Niskie szyczenie słyszalne podczas pracy: jest to normalne, spowodowane przepływem czynnika chłodniczego w instalacji jednostki wewnętrznej i zewnętrznej.
	Niskie szyczenie słyszalne przy uruchomieniu urządzenia, zatrzymaniu pracy lub podczas odszraniania: jest to normalny dźwięk, spowodowany zatrzymaniem przepływu czynnika lub zmianą kierunku jego przepływu.
Jednostka zewn. generuje hałas	Jednostka emituje różne dźwięki w zależności od aktualnego trybu pracy.

Problem	Możliwa przyczyna
Z jednostki wewn. lub zewn. emitowany jest kurz	W jednostce może gromadzić się kurz podczas długich okresów przestoju, który zostanie wydmuchany po uruchomieniu urządzenia. Zjawisko to można ograniczyć przykrywając urządzenie na czas dłuższych okresów przestoju.
Jednostka emituje nieprzyjemny zapach	Urządzenie może pochłaniać zapachy z otoczenia (takie jak zapach mebli, gotowania, dym papierosowy itd.), które będą emitowane podczas pracy. Filtry klimatyzatora pokryły się pleśnią i wymagają czyszczenia.
Wentylator jednostki zewn. nie pracuje	Podczas pracy, prędkość wentylatora jest kontrolowana w celu optymalizacji działania urządzenia.

Wykrywanie i usuwanie usterek

Po wystąpieniu problemu, prosimy sprawdzić poniższe punkty przed skontaktowaniem się z serwisem.

Problem	Możliwa przyczyna	Rozwiązanie
Urządzenie nie działa	Usterka zasilania	Poczekaj na przywrócenie zasilania
	Wyłączone zasilanie	Włącz zasilanie
	Przepalony bezpiecznik	Wymień bezpiecznik
	Zużyte baterie pilota	Wymień baterie pilota
	Załączenie 3-minutowego zabezpieczenia jednostki	Odczekaj trzy minuty po załączeniu jednostki
Niewystarczająca wydajność chłodzenia	Nastawa temperatury może być wyższa od temperatury w pomieszczeniu	Ustaw niższą temperaturę
	Wymiennik ciepła jednostki wewn. lub zewn. urządzenia jest brudny	Wyczyść wymiennik ciepła
	Filtr powietrza jest brudny	Zdemontuj filtr i wyczyść go zgodnie z instrukcjami
	Wlot lub wylot powietrza jest zablokowany	Wyłącz urządzenie, usuń przyczynę blokady i ponownie załącz urządzenie
	Drzwi i okna są otwarte	Upewnij się, że wszystkie drzwi i okna zostały zamknięte na czas pracy urządzenia
	Światło słoneczne wytwarza nadmierne ciepło	Zamknij i zasłoń okna w ciepłych okresach oraz podczas wysokiego nasłonecznienia
	Mała ilość czynnika na skutek nieszczelności lub długiego użytkowania	Sprawdź, czy są wycieki, napraw nieszczelność (w razie potrzeby) i uzupełnij czynnik chłodniczy
Urządzenie często załącza się i wyłącza	Ilość czynnika chłodniczego w układzie jest za duża lub za mała	Sprawdź szczelność instalacji i uzupełnij ilość czynnika
	Do układu chłodniczego dostało się powietrze, rozprężony gaz lub wilgoć	Opróżnij i ponownie naładuj układ czynnikiem chłodniczym
	Układ jest zablokowany	Ustal, który układ jest zablokowany i usuń uszkodzony element wyposażenia
	Sprężarka jest uszkodzona	Wymień sprężarkę
	Za wysokie lub zbyt niskie ciśnienie	Zamontuj presostat do regulacji ciśnienia
Niewystarczająca wydajność grzania	Temperatura zewnętrzna poniżej 7°C (44.5°F)	Sprawdź szczelność i napełnij instalację czynnikiem
	Chłodne powietrze dostaje się przez drzwi i okna	Upewnij się, że wszystkie drzwi i okna są zamknięte podczas pracy urządzenia
	Mała ilość czynnika na skutek nieszczelności lub długiego użytkowania	Sprawdź szczelność, usuń przyczynę wycieku (jeśli to konieczne) i uzupełnij czynnik

Kody błędów



Numer	Przyczyna	Ilość błysnięć na sekundę	Kontrolka programatora	Kod błędu
1	Błąd pamięci EEPROM (elektronicznie wymazywalna programowana pamięć tylko do odczytu) jednostki wewn.	1	wyłączona	E0
2	Błąd komunikacji jednostki wewnętrznej i zewnętrznej	2	wyłączona	E 1
3	Błąd prędkości obrotowej wentylatora jednostki wewn.	4	wyłączona	E3
4	Błąd czujnika temperatury w pomieszczeniu jedn. wewn.	5	wyłączona	E4
5	Błąd czujnika temperatury na parowniku	6	wyłączona	E5
6	Usterka systemu wykrywania wycieku czynnika	7	wyłączona	EC
7	Usterka czujnika przepływu	8	wyłączona	EE
8	Usterka komunikacji dwóch jednostek (tylko system typu multi)	9	wyłączona	E8
9	Inna usterka systemu typu multi	10	wyłączona	E9
10	Zabezpieczenie przeciążeniowe	1	świeci	F0
11	Błąd czujnika temperatury zewnętrznej	2	świeci	F 1
12	Błąd czujnika temperatury na rurce skraplacza jedn. zewn.	3	świeci	F2
13	Błąd czujnika temperatury na wywiewie powietrza	4	świeci	F3
14	Błąd pamięci EEPROM (elektronicznie wymazywalna programowana pamięć tylko do odczytu) jednostki zewn.	5	świeci	F4
15	Błąd prędkości wentylatora jedn. zewn. (tylko silniki DC)	6	świeci	F5
16	Błąd czujnika T2b	7	świeci	F6
17	Błąd komunikacji automatycznego podnoszenia panelu	8	świeci	F7
18	Usterka automatycznego podnoszenia panelu	9	świeci	F8
19	Automatycznie podnoszony panel jest otwarty	10	świeci	F9
20	Zabezpieczenie modułu IPM inwertera	1	pulsuje	P0
21	Zabezpieczenie wysokiego/niskiego napięcia	2	pulsuje	P 1
22	Zabezpieczenie przed przegrzaniem górnej części sprężarki	3	pulsuje	P2
23	Zabezpieczenie przed niską temperaturą zewnętrzną	4	pulsuje	P3
24	Błąd napędu sprężarki	5	pulsuje	P4
25	Niekompatybilne modele	6	pulsuje	P5
26	Zabezpieczenie niskiego ciśnienia sprężarki	7	pulsuje	P6
27	Błąd czujnika IGBT jednostki zewnętrznej	8	pulsuje	P7

Europejskie wytyczne w zakresie utylizacji

6

Urządzenie zawiera czynnik chłodniczy i inne potencjalnie niebezpieczne materiały. Prawnie wymagane jest specjalne postępowanie w zakresie zbiórki i przetwarzania tego typu urządzeń. Produkt ten **nie może** być usuwany jako odpad gospodarstwa domowego.

W celu pozbycia się urządzenia można:

- Zutylizować je w wyznaczonym punkcie zbiórki zużytego sprzętu elektrycznego.
- Przekazać stare urządzenie nieodpłatnie sprzedawcy przy zakupie nowego urządzenia.
- Przekazać urządzenie nieodpłatnie producentowi.
- Sprzedać urządzenie autoryzowanemu punktowi zbiórki złomu.

Szczególna uwaga

Pozostawienie tego urządzenia w lesie lub innym obszarze przyrodniczym zagraża zdrowiu i jest negatywne dla środowiska. Substancje niebezpieczne mogą wyciec do wód gruntowanych i zostać wprowadzone się do łańcucha pokarmowego.



Konstrukcja i specyfikacje mogą ulec zmianie bez wcześniejszego powiadomienia o modyfikacji produktu. Szczegółowe informacje dostępne są u dystrybutora lub producenta.

PILOT ZDALNEGO STEROWANIA

Instrukcja obsługi

Dziękujemy za wybór naszego produktu.

Dla zapewnienia prawidłowej obsługi, zapoznaj się z instrukcją i przechowuj ją do wykorzystania w przyszłości.

Spis treści

Dane techniczne pilota zdalnego sterowania.....	20
Przyciski funkcji.....	21
Obsługa pilota zdalnego sterowania.....	22
Wskaźniki na ekranie monitora LCD zdalnego sterowania	23
Sposób korzystania z funkcji podstawowych.....	24
Sposób korzystania z funkcji zaawansowanych.....	31

Dane techniczne pilota zdalnego sterowania

Model	RG66A1/BGEF
Napięcie znamionowe	3,0 V (suche baterie R03/LR03×2)
Zakres odbierania sygnału	8m
Temperatura otoczenia	-5°C~60°C

UWAGA:

Konstrukcja przycisków odnosi się do standardowego modelu urządzenia i może nieznacznie odbiegać od faktycznie zakupionego modelu. W takim wypadku zastosowanie ma faktycznie użyta konstrukcja i struktura przycisków.

To urządzenie realizuje wszystkie opisane funkcje. Jeśli urządzenie nie wykorzystuje danej funkcji, wówczas naciśnięcie powiązanego z nią przycisku na pilocie nie spowoduje żadnej reakcji.

W przypadku pojawienia się dużych różnic pomiędzy ilustracją pilota zdalnego sterowania i opisem funkcji w instrukcji obsługi, zastosowanie ma opis podany w instrukcji dla użytkownika.

Przyciski funkcji

Należy bezwzględnie zapoznać się z działaniem pilota zdalnego sterowania przed rozpoczęciem korzystania z nowego klimatyzatora. Poniżej znajduje się krótkie wprowadzenie do obsługi pilota zdalnego sterowania. Instrukcja obsługi klimatyzatora znajduje się w rozdziale pt. **Sposób korzystania z funkcji zaawansowanych** niniejszej instrukcji obsługi.

UWAGA: Proszę nie wybierać trybu ogrzewania (HEAT), jeśli zakupione urządzenie jest przeznaczone wyłącznie do chłodzenia. Urządzenie chłodzące nie obsługuje trybu podgrzewania.

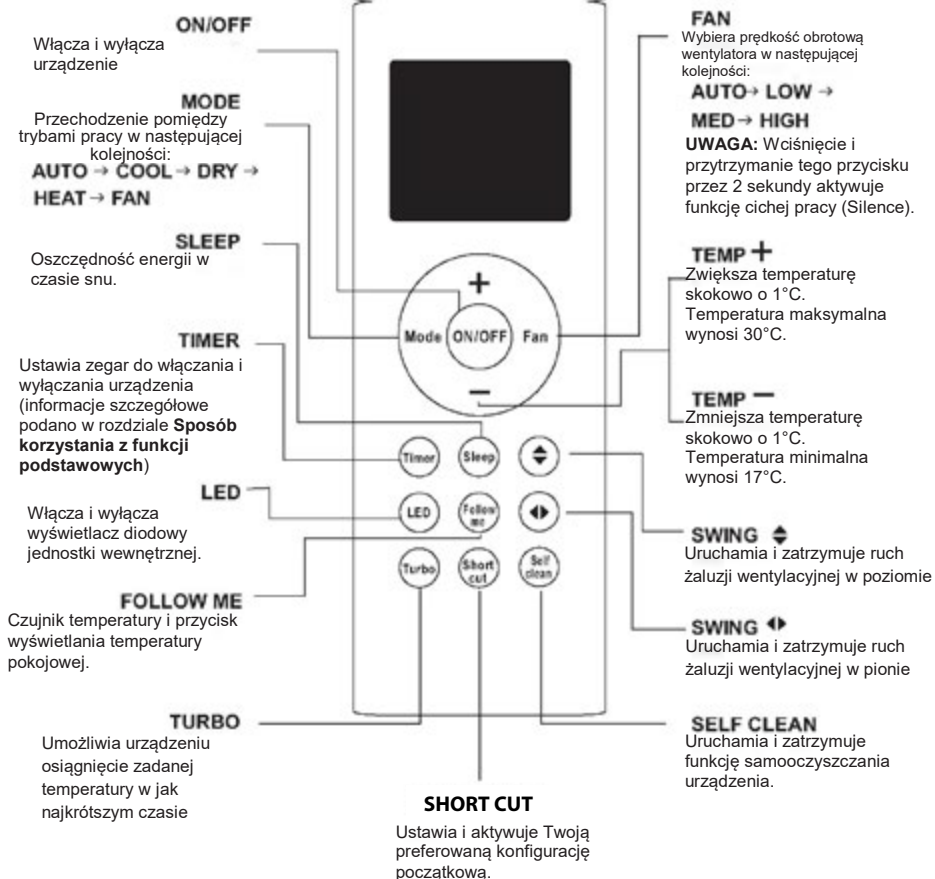

OBSŁUGA PILOTA ZDALNEGO STEROWANIA

NIE MASZ PEWNOŚCI DO CZEGO SŁUŻY DANA FUNKCJA? Szczegółowy opis sposobu użytkowania Twojego klimatyzatora znajduje się w rozdziałach niniejszej instrukcji zatytułowanych **Sposób korzystania z funkcji podstawowych** i **Sposób korzystania z funkcji zaawansowanych**.

UWAGA DODATKOWA

Konstrukcja przycisków umieszczonych na urządzeniu może się nieznacznie różnić od tej, którą pokazano na przykładzie.

Jeśli urządzenie wewnętrzne nie ma danej funkcji, naciśnięcie powiązanego przycisku funkcji na pilocie zdalnego sterowania nie przyniesie żadnego efektu.

WKŁADANIE I WYMIANA BATERII

Klimatyzator jest dostarczany z pilotem wyposażonym w dwie baterie AAA. Przed użyciem włóż baterie do pilota zdalnego sterowania:

1. Zdejmij tylną pokrywę na pilocie zdalnego sterowania, aby odsłonić komorę baterii.
2. Włóż baterie zwracając uwagę na dopasowanie końcówek (+) i (-) baterii do symboli znajdujących się wewnątrz komory baterii.
3. Załóż z powrotem tylną pokrywę.

ZAINSTALOWANIE UCHWYTU DO PILOTA ZDALNEGO STEROWANIA

Pilot zdalnego sterowania można przymocować do ściany lub stojaka za pomocą uchwytu do pilota (element opcjonalny, niedostarczany razem z urządzeniem).

1. Przed zainstalowaniem pilota zdalnego sterowania sprawdź, czy klimatyzator prawidłowo odbiera sygnały.
2. Zamontować uchwyt za pomocą dwóch śrub.
3. Umieść pilot zdalnego sterowania w uchwycie.



UWAGI DOTYCZĄCE BATERII

Aby uzyskać optymalną wydajność pracy:

Nie mieszać starych i nowych baterii lub baterii różnych typów.

Nie zostawiać baterii w pilocie, jeśli urządzenie nie będzie używane przez okres dłuższy niż 2 miesiące.



UTYLIZACJA BATERII

Nie wolno wyrzucać baterii wraz z niesortowanymi odpadami komunalnymi. Zapoznać się z lokalnymi przepisami dotyczącymi prawidłowej utylizacji baterii.

WSKAZÓWKI DOTYCZĄCE KORZYSTANIA Z PILOTA ZDALNEGO STEROWANIA

Pilot zdalnego sterowania musi być używany w odległości do 8 metrów od urządzenia. Urządzenie emituje sygnał dźwiękowy po odebraniu sygnału zdalnego sterowania. Zasłony, inne materiały i bezpośrednie światło słoneczne mogą zakłócać działanie odbiornika sygnału podczerwieni. Wyjąć baterie, jeśli pilot nie będzie używany dłużej niż 2 miesiące.

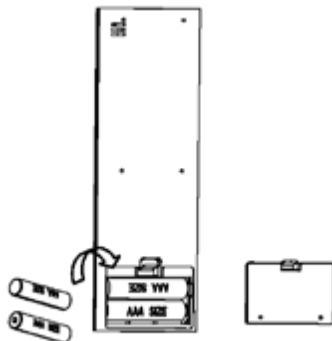

Zdjąć tylną pokrywę, aby zainstalować baterie.

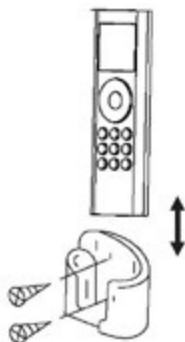

Umieścić pilot zdalnego sterowania w uchwycie.

Wskaźniki na ekranie monitora LCD zdalnego sterowania

Informacje są wyświetlane tylko wtedy, gdy pilot jest włączony.

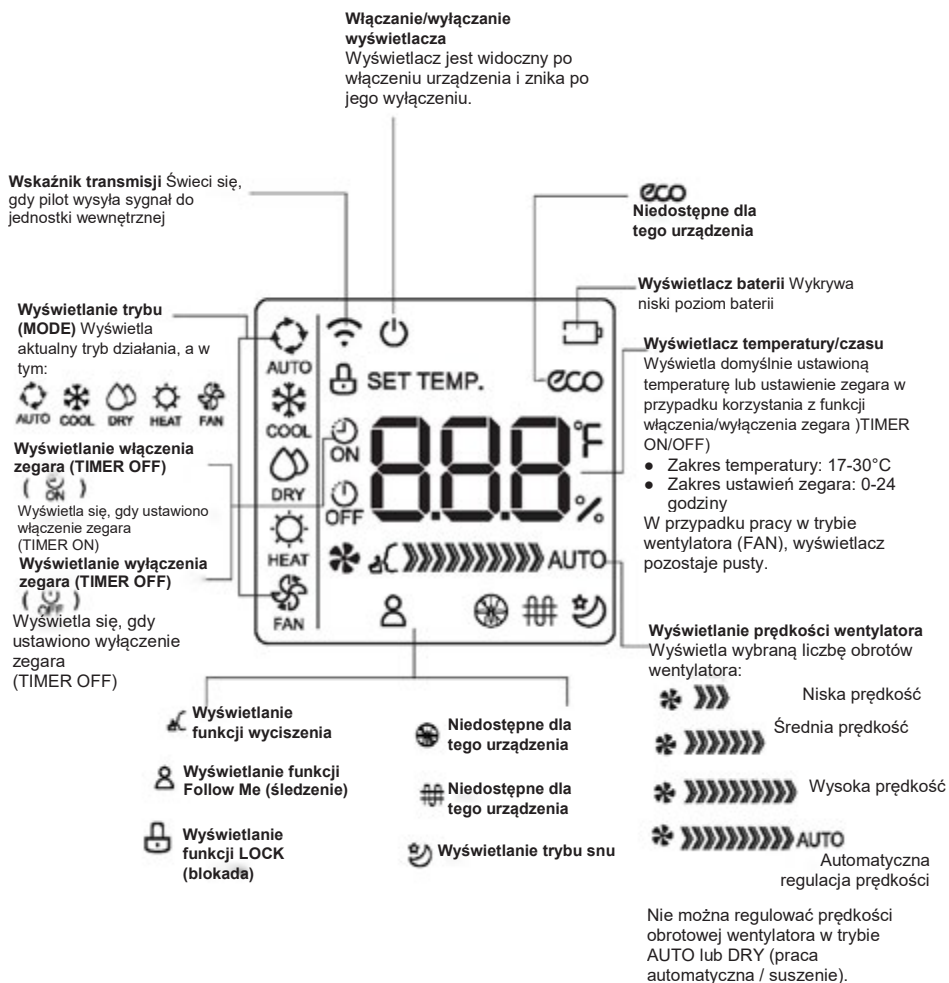

Uwaga:

Wszystkie przedstawione na rysunku wskaźniki służą wyłącznie do celów prezentacji. W czasie rzeczywistej pracy na ekranie wyświetlane są tylko odpowiednie oznaczenia funkcji roboczych.

Sposób korzystania z funkcji podstawowych

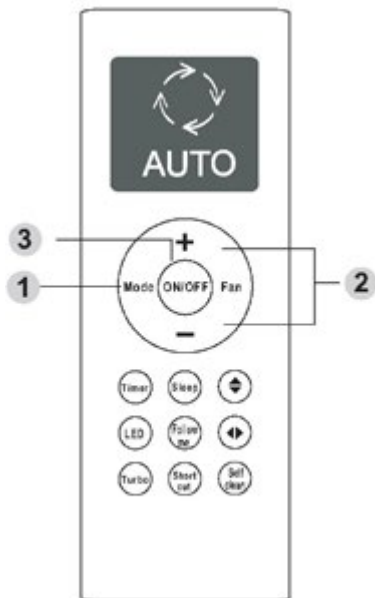

Praca w trybie chłodzenia (COOL)

1. Naciśnij przycisk **MODE**, aby wybrać tryb chłodzenia (**COOL**).
2. Ustaw żadaną temperaturę za pomocą przycisku **Temp+** lub **Temp-**.
3. Naciśnij przycisk **FAN** (wentylator), aby wyregulować prędkość wentylatora.
4. Naciśnij przycisk **ON/OFF** (wł./wył.), aby uruchomić urządzenie.

USTAWIENIA TEMPERATURY

Zakres temperatur pracy urządzenia wynosi 17-30°C. Ustawioną temperaturę można zwiększać lub zmniejszać skokowo o 1°C.

Praca w trybie AUTO

Urządzenie pracujące w trybie **AUTO** automatycznie wybiera tryb chłodzenia, wentylatora, ogrzewania lub suszenia (**COOL**, **FAN**, **HEAT** lub **DRY**) bazując na ustawionej temperaturze.

1. Naciśnij przycisk **MODE (tryb)**, aby wybrać tryb automatyczny (Auto).
2. Ustaw żadaną temperaturę za pomocą przycisku **Temp+** lub **Temp-**.
3. Naciśnij przycisk **ON/OFF** (wł./wył.), aby uruchomić urządzenie.

UWAGA: Nie można regulować prędkości wentylatora (**FAN SPEED**) w trybie automatycznym.

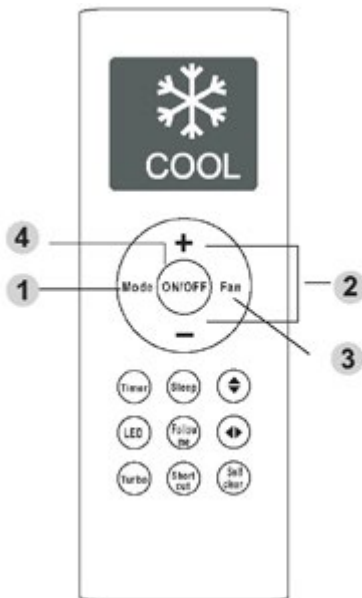

Sposób korzystania z funkcji podstawowych

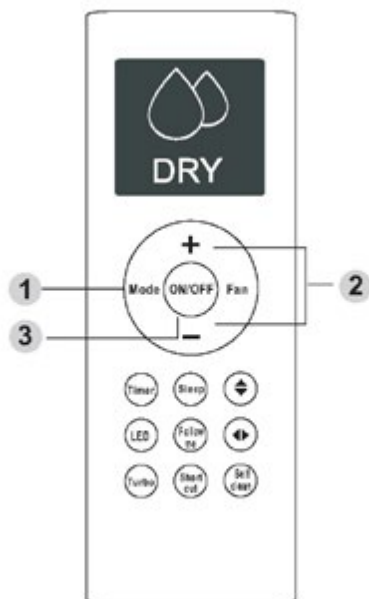

Praca w trybie wentylatora (FAN)

1. Naciśnij przycisk **MODE**, aby wybrać tryb wentylatora (**FAN**).
2. Naciśnij przycisk **FAN** (wentylator), aby wyregulować prędkość wentylatora.
3. Naciśnij przycisk **ON/OFF** (wł./wył.), aby uruchomić urządzenie.

UWAGA: W trybie wentylatora (FAN) nie można regulować temperatury. W rezultacie ekran LCD na pilocie zdalnego sterowania nie wyświetla wartości temperatury.

Praca w trybie osuszania/odwilżania (DRY)

1. Naciśnij przycisk **MODE**, aby wybrać tryb osuszania (**DRY**).
2. Ustaw żadaną temperaturę za pomocą przycisku **Temp+** lub **Temp-**.
3. Naciśnij przycisk **ON/OFF** (wł./wył.), aby uruchomić urządzenie.

UWAGA: Nie można zmieniać **PRĘDKOŚCI WENTYLATORA** w trybie DRY (osuszania).

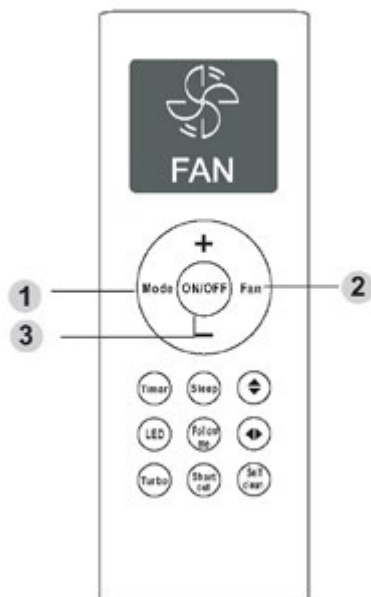

Sposób korzystania z funkcji podstawowych

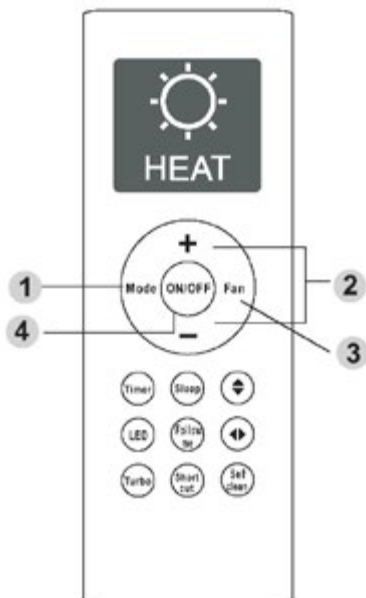

Praca w trybie ogrzewania (HEAT)

1. Naciśnij przycisk **MODE**, aby wybrać tryb ogrzewania (**HEAT**).
2. Ustaw żądaną temperaturę za pomocą przycisku **Temp+** lub **Temp-**.
3. Naciśnij przycisk **FAN** (wentylator), aby wyregulować prędkość wentylatora.
4. Naciśnij przycisk **ON/OFF** (wł./wył.), aby uruchomić urządzenie.

UWAGA: Spadek temperatury zewnętrznej może mieć wpływ na działanie funkcji ogrzewania w urządzeniu. W takich przypadkach zalecamy stosowanie klimatyzatora w połączeniu z innymi urządzeniami grzewczymi.

Ustawianie funkcji zegara (TIMER)

Twój klimatyzator ma dwie funkcje związane z zegarem:

- **TIMER ON** - ustawia czas, po którym urządzenie włącza się automatycznie.
- **TIMER OFF** - ustawia czas, po którym urządzenie automatycznie się wyłącza.

Funkcja włączenia zegara (TIMER ON)

Funkcja **TIMER ON** umożliwia ustawienie czasu, po którym urządzenie włączy się automatycznie, np. po powrocie z pracy.

1. Naciśnij przycisk **Timer**, aby wyświetlić wskaźnik włączenia zegara „**ON**”, który zacznie migać. Na wyświetlaczu pokazuje się domyślnie ostatni ustawiony czas oraz wartość „h” (wskazująca godziny).

Uwaga: Ta liczba wskazuje czas, jaki upłynął od momentu, w którym urządzenie miało zostać włączone.

Na przykład: jeśli ustawisz wskaźnik zegara **TIMER ON** na 2,5 godziny, na ekranie pojawi się komunikat „2,5h”, a urządzenie włączy się po upływie 2,5 godziny.

2. Naciśnij kilkakrotnie przycisk **Temp +** lub **Temp -**, aby ustawić godzinę aktywacji urządzenia.

3. Odczekaj 3 sekundy, aby uruchomiła się funkcja włączenia zegara (**TIMER ON**). Cyfrowy wyświetlacz na pilocie zdalnego sterowania powraca do wyświetlania temperatury. Wskaźnik „**ON**” pozostaje włączony i funkcja jest aktywna.

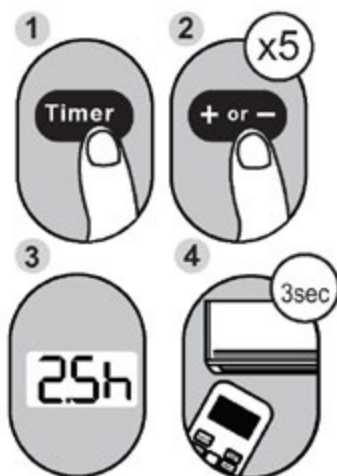

Przykład: Ustawienie włączenia urządzenia po upływie 2,5 godziny.

Funkcja wyłączenia zegara (TIMER OFF)

Funkcja **TIMER OFF** umożliwia ustawienie czasu, po którym urządzenie wyłączy się automatycznie, np. po obudzeniu się.

1. Naciśnij przycisk zegara (**Timer**), aby wyświetlić wskaźnik wyłączenia zegara „OFF”, który zacznie migać. Na wyświetlaczu pokazuje się domyślnie ostatni ustawiony czas oraz wartość „h” (wskazująca godziny).

Uwaga: Ta liczba wskazuje czas, jaki upłynął od momentu, w którym urządzenie miało zostać wyłączone.

Na przykład: jeśli ustawisz wskaźnik wyłączenia zegara **TIMER OFF** na 5 godzin, na ekranie pojawi się komunikat „5,0h”, a urządzenie wyłączy się po upływie 5 godzin.

2. Naciśnij kilkakrotnie przycisk **Temp +** lub **Temp -**, aby ustawić godzinę wyłączenia urządzenia.

3. Odczekaj 3 sekundy, aby uruchomiła się funkcja wyłączenia zegara (**TIMER OFF**). Cyfrowy wyświetlacz na pilocie zdalnego sterowania powraca do

wyświetlania temperatury. Wskaźnik „OFF” pozostaje włączony i funkcja jest aktywna.

UWAGA: Każdorazowe naciśnięcie przycisku spowoduje przyrost wartości czasu o 30 minut podczas ustawiania funkcji **TIMER ON** lub **TIMER OFF** (włączenie/wyłączenie zegara) w zakresie do 10 godzin. Z kolei w zakresie od 10 do 24 godzin każde naciśnięcie odpowiada odstępowi o 1 godzinę. Po upływie 24 godzin zegar zostaje wyzerowany. Każdą z tych funkcji można wyłączyć ustawiając zegar na „0,0h”.

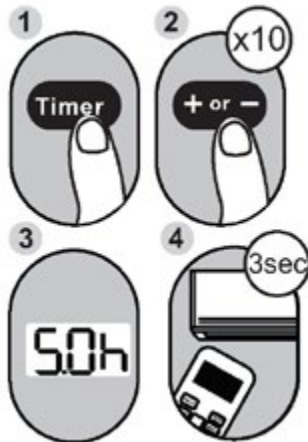

Przykład: Ustawienie wyłączenia urządzenia po upływie 5 godzin.

Jednoczesna konfiguracja włączenia i wyłączenia zegara ustawienie(TIMER ON i TIMER OFF)

Trzeba pamiętać, że przedziały czasowe ustawiane dla obu tych funkcji odnoszą się do ilości godzin, jakie upłyną od aktualnej godziny. Na przykład: założmy, że aktualnie mamy godzinę 13:00 i chcemy, aby urządzenie włączyło się automatycznie o 19:00. Chcemy, aby pracowało przez 2 godziny, a następnie automatycznie wyłączyło się o 21:00.

W takim wypadku działamy w następujący sposób:

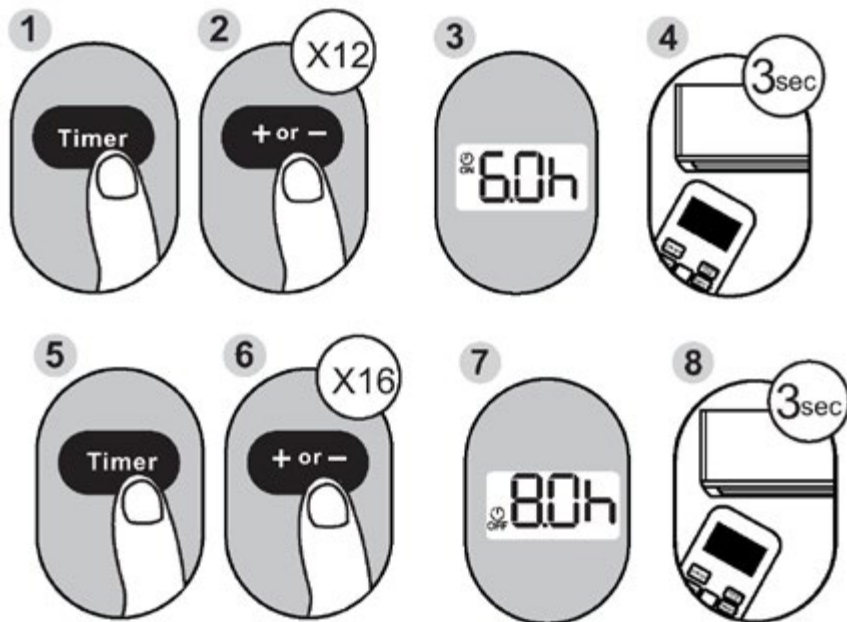

Przykład: Ustawienie urządzenia w taki sposób, aby włączyło się po 6 godzinach, pracowało przez 2 godziny, a następnie wyłączyło się (patrz rysunek poniżej).

**Wyświetlacz na pilocie
zdalnego sterowania**



Zegar ustawiono w taki sposób, aby włączył urządzenie po upływie 6 godzin od aktualnej godziny.



Zegar ustawiono w taki sposób, aby wyłączył urządzenie po upływie 8 godzin od aktualnej godziny.

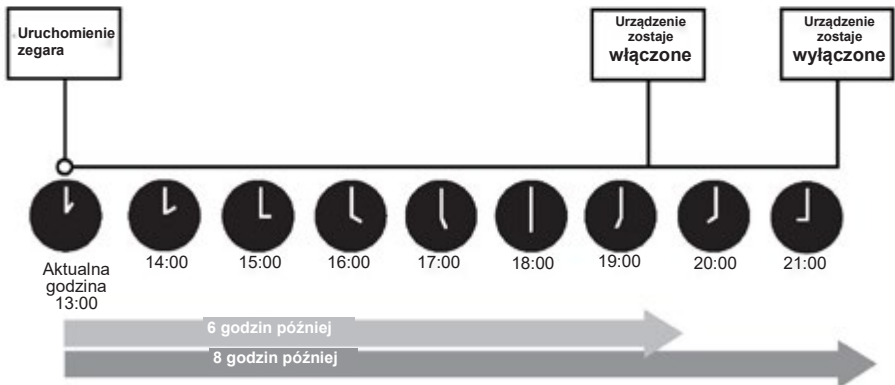

Sposób korzystania z funkcji zaawansowanych

Funkcja SLEEP

Funkcja SLEEP (sen) jest wykorzystywana do zmniejszania zużycia energii podczas snu (i nie wymaga tej samej konfiguracji temperatury, aby zachować komfort snu). Funkcję można aktywować tylko za pomocą pilota zdalnego sterowania. Informacje szczegółowe podano w rozdziale „Praca w trybie snu” niniejszej instrukcji obsługi.

Uwaga: Funkcja SLEEP nie jest dostępna w trybie pracy wentylatora (FAN) lub osuszania (DRY).

Funkcja TURBO

Funkcja TURBO sprawia, że urządzenie pracuje ze zwiększoną wydajnością, aby w możliwie najkrótszym czasie osiągnąć aktualnie zadaną temperaturę.

- Po wybraniu funkcji **TURBO** w trybie chłodzenia (COOL), urządzenie wydmucha chłodne powietrze przy największej sile nawiewu, aby rozpocząć chłodzenie.
- Po wybraniu funkcji **TURBO** w trybie ogrzewania (HEAT) w urządzeniach z elektrycznymi elementami grzejnymi, włącza się grzałka elektryczna, która natychmiast rozpoczyna proces ogrzewania.

Funkcja samooczyszczania (SELF CLEAN)

Wilgoć skraplająca się wokół wymiennika ciepła w urządzeniu może powodować rozrost bakterii przenoszonych drogą powietrzną. Większość tej wilgoci jest odparowywana z urządzenia w czasie regularnej pracy. Aktywacja funkcji samooczyszczania powoduje, że urządzenie samo się oczyści. Po wyczyszczeniu urządzenie wyłączy się automatycznie.

Funkcji **samooczyszczania** można używać z dowolną częstotliwością.

Uwaga: Tę funkcję można aktywować tylko w trybie chłodzenia (COOL) lub osuszania (DRY).



Przez jedną sekundę przytrzymaj jednocześnie oba wciśnięte przyciski, aby aktywować funkcję blokady (LOCK).

Funkcja blokady (LOCK)

Naciśnij i przytrzymaj przez jedną sekundę jednocześnie przyciski Turbo i przycisk Blow (nawiew), aby zablokować lub odblokować klawiaturę.

Funkcja śledzenia (FOLLOW ME)

Funkcja Follow Me umożliwia modułowi zdalnego sterowania pomiar temperatury w aktualnym miejscu i wysyłanie sygnału do klimatyzatora w odstępach co 3 minuty. Pomiar temperatury otoczenia za pomocą pilota zdalnego sterowania (zamiast za pomocą samego urządzenia wewnętrznego) umożliwia klimatyzatorowi optymalizację temperatury otoczenia i zapewnia maksymalny komfort w przypadku korzystania z trybów AUTO, COOL lub HEAT (automatyczny, chłodzenie lub ogrzewanie).

Sposób korzystania z funkcji zaawansowanych

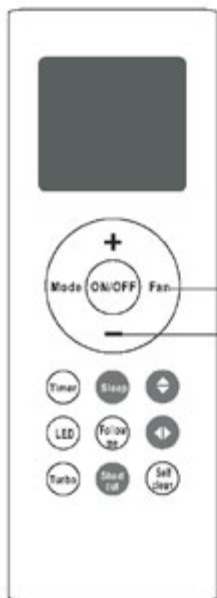

Przytrzymaj wciśnięty przycisk wentylatora (Fan) przez 2 sekundy, aby aktywować funkcję cichej pracy.

Naciśnij ten przycisk dwukrotnie w ciągu jednej sekundy, aby aktywować funkcję ogrzewania przy temperaturze 8°C.

Tryb cichej pracy

Przytrzymaj wciśnięty przycisk wentylatora (**Fan**) przez 2 sekundy, aby włączyć/anulować tryb cichej pracy (**Silent**). Może to powodować niedostateczną wydajność chłodzenia i ogrzewania ze względu na niską częstotliwość pracy sprężarki. (dotyczy wyłącznie klimatyzatora z funkcją cichej pracy)

Funkcja ogrzewania przy 8°C

Dwukrotne naciśnięcie przycisku Temp w ciągu jednej sekundy aktywuje funkcję ogrzewania 8-stopniowego, jeżeli klimatyzator pracuje w trybie ogrzewania z temperaturą zadaną 17°C. W efekcie urządzenie będzie pracować przy ustawionej temperaturze 8°C. Na wyświetlaczu jednostki wewnętrznej pojawi się komunikat „FP”.

Funkcja ruchu wahadłowego (SWING)

Przycisk ruchu wahadłowego

Służy do zatrzymywania lub uruchamiania ruchu pionowego żaluzji wentylacyjnej i ustawiania żądanego kierunku przepływu powietrza w lewo / w prawo. Każdorazowe naciśnięcie zmienia kąt nachylenia szczeliny o 6 stopni. Przytrzymanie wciśniętego przycisku przez ponad 2 sekundy włączy funkcję automatycznego ruchu wahadłowego żaluzji wentylacyjnej.

Przycisk ruchu wahadłowego

Służy do zatrzymywania lub uruchamiania ruchu poziomego żaluzji wentylacyjnej i ustawiania żądanego kierunku przepływu powietrza w górę / w dół. Każdorazowe naciśnięcie zmienia kąt nachylenia żaluzji o 6 stopni. Przytrzymanie wciśniętego przycisku przez ponad 2 sekundy włączy funkcję automatycznego ruchu wahadłowego żaluzji wentylacyjnej w górę i w dół.

Funkcja przywracania (SHORTCUT)

Służy do przywracania bieżących ustawień lub wznowienia stosowania poprzednich ustawień. Jeżeli pilot jest włączony, naciśnięcie tego przycisku powoduje, że system automatycznie powróci do poprzednich ustawień, włączając w to tryb pracy, ustawień temperatury, poziomu obrotów wentylatora i funkcji uspienia (jeśli jest aktywna). Po naciśnięciu i przytrzymaniu przycisku przez ponad 2 sekundy system automatycznie przywraca bieżące ustawienia robocze, w tym tryb pracy, nastawy temperatury, poziom obrotów wentylatora i funkcję uspienia (jeśli jest aktywna).

SUPER SLIM CASSETTE AIR CONDITIONER

Owner's Manual

Thank you for choosing our product.
For proper operation, please read and keep this manual carefully.

If you have lost the Owner's Manual, please contact the local agent or visit www.kaisai.pl or sent email to: handlowy@kaisai.pl, for electronic version.

Table of Contents

1 Safety Precautions 37

2 Indoor Unit Parts and Major Functions . . 38

3 Manual Operation 40

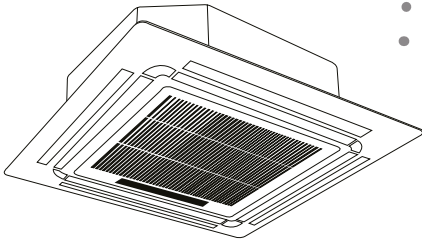
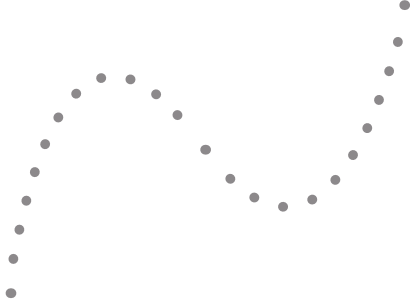

4 Care and Maintenance 41

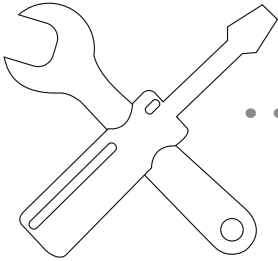

5 Troubleshooting 43

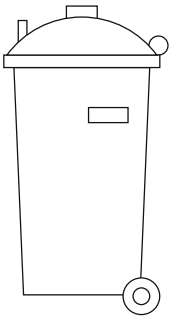
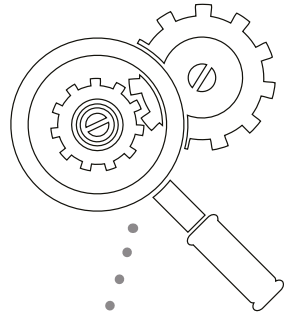

6 European Disposal Guidelines..... 46

Safety Precautions

1

Thank you for purchasing this air conditioner. This manual will provide you with information on how to operate, maintain, and troubleshoot your air conditioner. Following the instructions will ensure the proper function and extended lifespan of your unit.

Please pay attention to the following signs:



WARNING

Failure to observe a warning may result in death. The appliance must be installed in accordance with national regulations.



CAUTION

Failure to observe a caution may result in injury or equipment damage.

WARNING

- Ask an authorized dealer to install this air conditioner. Inappropriate installation may cause water leakage, electric shock, or fire.
- The warranty will be voided if the unit is not installed by professionals.
- If abnormal situation arises (like burning smell), turn off the power supply and call your dealer for instructions to avoid electric shock, fire or injury.
- **DO NOT** let the indoor unit or the remote control get wet. It may cause electric shock or fire.
- **DO NOT** insert fingers, rods or other objects into the air inlet or outlet. This may cause injury, since the fan may be rotating at high speeds.
- **DO NOT** use a flammable spray such as hair spray, lacquer or paint near the unit. This may cause fire or combustion.

CAUTION

- **DO NOT** touch the air outlet while the swing flap is in motion. Fingers might get caught or the unit may break down.
- **DO NOT** inspect the unit by yourself. Ask an authorized dealer to perform the inspection.
- To prevent product deterioration, do not use the air conditioner for preservation purposes (storage of food, plants, animals, works of art, etc.).
- **DO NOT** touch the evaporator coils inside the indoor unit. The evaporator coils are sharp and may cause injury.

- **DO NOT** operate the air conditioner with wet hands. It may cause electric shock.
- **DO NOT** place items that might be affected by moisture damage under the indoor unit. Condensation can occur at a relative humidity of 80%.
- **DO NOT** expose heat-producing appliances to cold air or place them under the indoor unit. This may cause incomplete combustion or deformation of the unit due to the heat.
- After long periods of usage, check the indoor unit to see if anything is damaged. If the indoor unit is damaged, it may fall and cause injury.
- If the air conditioner is used together with other heating devices, thoroughly ventilate the room to avoid oxygen deficiency.
- **DO NOT** climb onto or place objects on top of the outdoor unit.
- **DO NOT** operate the air conditioner when using fumigant insecticides. The chemicals may become layered with the unit and endanger those who are hypersensitive to chemicals.
- **DO NOT** let children play with the air conditioner.
- The air conditioner can be used by children aged 8 years and older and people with reduced physical, sensory or mental capabilities, or lack of experience and knowledge, if they have been given instruction on how to properly and safely operate the system.
- **DO NOT** operate the air conditioner in a wet room (e.g. bathroom or laundry room). This can cause electrical shock and cause the product to deteriorate.

EN

Indoor Unit Parts And Major Functions

2

Unit Parts

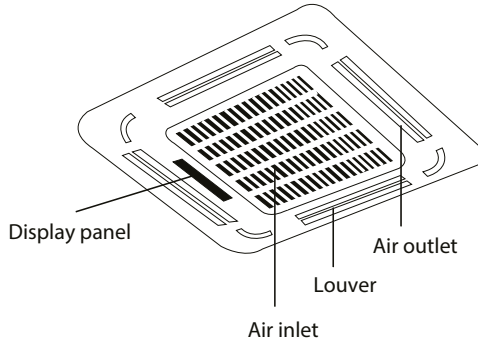

Fig. 2.1

Operating Conditions

Use the system in the following temperature for safe and effective operation. If the air conditioner is used outside of the following conditions, it may malfunction or be less efficient.

	COOL Mode	HEAT mode	DRY mode
Indoor Temperature	17-32°C (62-90°F)	0-30°C (32-86°F)	17-32°C (62-90°F)
Outdoor Temperature	0-50°C (32-122°F)	-15-24°C (5-76°F)	0-50°C (32-122°F)
	-15-50°C (5-122°F) (low temperature cooling models)		

Features

Default Setting

When the air conditioner restarts after a power failure, it will default to the factory settings (AUTO mode, AUTO fan, 24°C (76°F)).

This may cause inconsistencies on the remote control and unit panel. Use your remote control to update the status.

Auto-Restart (some models)

In case of power failure, the system will immediately stop. When power returns, the Operation light on the indoor unit will flash. To restart the unit, press the ON/OFF button on the remote control. If the system has an auto restart function, the unit will restart using the same settings.

Louver Angle Memory Function (Optional)

Some models are designed with a louver angle memory function. When the unit restarts after a power failure, the angle of the horizontal louvers will automatically return to the previous position. The angle of the horizontal louver should not be set too small as condensation may form and drip into the machine. To reset the louver, press the manual button, which will reset the horizontal louver settings.

Refrigerant Leak Detection System (some models)

In the event of a refrigerant leak, the LCD screen will display "EC" and the LED indicator light will flash.

Energy Saving Tips

- **DO NOT** set the unit to excessive temperature levels.
- While cooling, close the curtains to avoid direct sunlight.
- Doors and windows should be kept closed to keep cool or warm air in the room.
- **DO NOT** place objects near the air inlet and outlet of the unit. This will reduce the efficiency of the unit.
- Set a timer and use the built-in SLEEP/ECONOMY mode if applicable.
- If you don't plan to use the unit for a long time, remove the batteries from the remote control.
- Clean the air filter every two weeks. A dirty filter can reduce cooling or heating efficiency.
- Adjust louvers properly and avoid direct airflow.

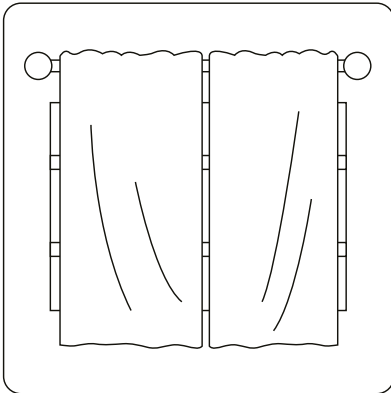

Closing the curtains while heating also helps keep the heat in

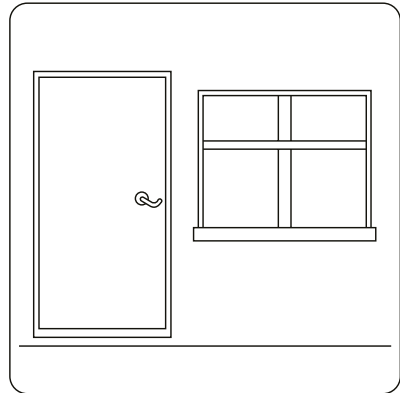

Doors and windows should be kept closed

This display panel on the indoor unit can be used to operate the unit in case the remote control has been misplaced or is out of batteries.

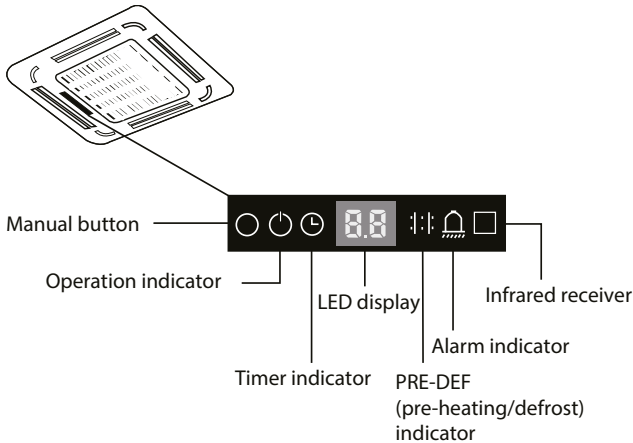

Fig. 3.1

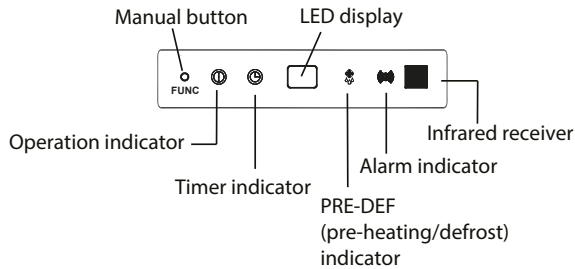

Fig. 3.2

- **MANUAL** button: This button selects the mode in the following order: AUTO, FORCED COOL, OFF.
- **FORCED COOL** mode: In FORCED COOL mode, the Operation light flashes. The system will then turn to AUTO after it has cooled with a high wind speed for 30 minutes. The remote control will be disabled during this operation.
- **OFF** mode: When the panel is turned OFF, the unit turns off and the remote control is re-enabled.

Care And Maintenance

4

Safety Precautions

- Contact an authorized service technician for repair or maintenance of this unit. Improper repair and maintenance may cause water leakage, electrical shock, or fire, and may void your warranty.
- **DO NOT** substitute a blown fuse with a higher or lower amperage rating fuse, as this may cause circuit damage or an electrical fire.
- Please make sure the drain hose is set up according to the instructions. Failure to do so could cause leakage and result in personal property damage, fire and electric shock.
- Make sure that all wires are connected properly. Failure to connect wires according to instructions can result in electrical shock or fire.

Unit Maintenance

! BEFORE CLEANING OR MAINTENANCE

- Always turn off your air conditioning system and disconnect its power supply before cleaning or maintenance.
- **DO NOT** use chemicals or chemically treated cloths to clean the unit
- **DO NOT** use benzene, paint thinner, polishing powder or other solvents to clean the unit. They can cause the plastic surface to crack or deform.
- **DO NOT** wash the unit under running water. Doing so causes electrical danger.
- **DO NOT** use water hotter than 40°C (104°F) to clean the front panel. This can cause the panel to deform or become discolored.
- Clean the unit using a damp, lint-free cloth and neutral detergent. Dry the unit with a dry, lint-free cloth.

How To Clean The Air Filter

The filter prevents dust and other particles from entering the indoor unit. Dust buildup can reduce the efficiency of the air conditioner. For optimum efficiency, clean the air filter every two weeks or more frequently if you live in a dusty area. Replace the filter with a new one if it's heavily clogged and unable to be cleaned.

! WARNING: DO NOT REMOVE OR CLEAN THE FILTER BY YOURSELF

Removing and cleaning the filter can be dangerous. Removal and maintenance must be performed by a certified technician.

NOTE: In households with animals, you will have to periodically wipe down the grille to prevent blocked airflow due to animal hair.

1. Unlock the grille by pushing the two tabs towards the middle simultaneously.
2. Unplug the display panel cable from the control box on the main body.

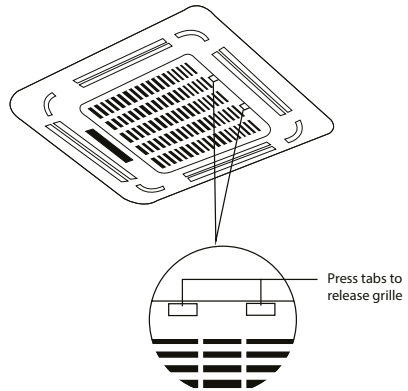

Fig. 4.1

3. Detach the grille from the main unit by holding the grille at a 45° angle, lifting it up slightly and then pulling the grille forward.

NOTE: Some models include an auto-lifting panel function, which allows the grill to move vertically and simplifies the filter cleaning process.

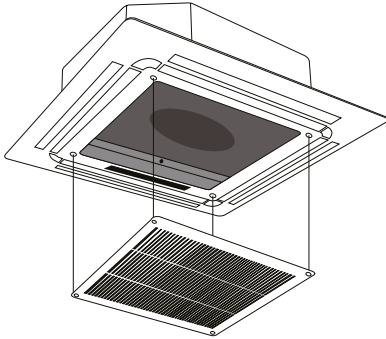

Fig. 4.2

4. Remove the air filter.
5. Clean the air filter by vacuuming the surface or washing it in warm water with mild detergent.
 - A. If using a vacuum cleaner, the inlet side should face the vacuum.

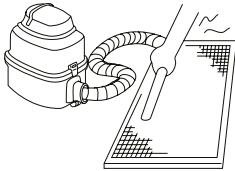

Fig. 4.3

- B. If using water, the inlet side should face down and away from the water stream.

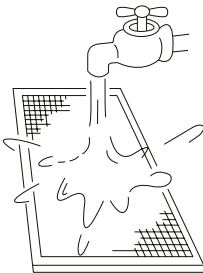

Fig. 4.4

6. Rinse the filter with clean water and allow it to air-dry. **DO NOT** let the filter dry in direct sunlight.
7. Reinstall the filter.
8. Reinstall the front grille and reconnect the display panel cable to the control box on the main body.

Repairing Refrigerant Leaks

⚠ WARNING

- If the refrigerant leaks, turn off the air conditioner and any combustible heating devices, ventilate the room and call your dealer immediately. Refrigerant is both toxic and flammable. **DO NOT** use the air conditioner until the leak is repaired.
- When the air conditioner is installed in a small room, measures must be taken to prevent the refrigerant concentration from exceeding the safety limit in the event of refrigerant leakage. Concentrated refrigerant causes a severe health and safety threat.

Refrigerant Leak Detection System (some models)

- In the event of a refrigerant leak, the LCD screen will display "EC" and the LED indicator light will flash.

Preparation For Periods Of Non-Use

Maintenance after Extended Non-Use

1. Remove any obstacles blocking the vents of both the indoor and outdoor units.
2. Clean the air filter and the front grille of the indoor unit. Reinstall the clean, dry air filter in its original position.
3. Turn on the main power switch at least 12 hours prior to operating the unit.

Storing the Unit While Not In Use

1. Run the appliance on FAN mode for 12 hours in a warm room to dry it and prevent mold.
2. Turn off the appliance and unplug it.
3. Clean the air filter according to the instructions in the previous section. Reinstall the clean, dry filter before storing.
4. Remove the batteries from the remote control.

! CAUTIONS

If one of the following conditions occurs, switch off the power supply immediately and contact your dealer for further assistance.

- The operation light continues to flash rapidly after the unit has been restarted.
- The remote control buttons do not work.
- The unit continually trips fuses or circuit breakers.
- A foreign object or water enters the air conditioner.
- The indoor unit leaks.

Common Problems

The following symptoms are not a malfunction and in most situations will not require repairs.

Problem	Possible Causes
Unit does not turn on when pressing ON/OFF button	The unit has a 3-minute protection feature that prevents the unit from overloading. The unit cannot be restarted within three minutes of being turned off.
	Cooling and Heating Models: If the Operation light and PRE-DEF (Pre-heating/Defrost) indicators are lit up, the outdoor temperature is too cold and the unit's anti-cold wind is activated in order to defrost the unit.
	In Cooling-only Models: If the "Fan Only" indicator is lit up, the outdoor temperature is too cold and the unit's anti-freeze protection is activated in order to defrost the unit.
The unit changes from COOL mode to FAN mode	The unit changes its setting to prevent frost from forming on the unit. Once the temperature increases, the unit will start operating again.
	The set temperature has been reached, at which point the unit turns off the compressor. The unit will resume operating when the temperature fluctuates again.
The indoor unit emits white mist	In humid regions, a large temperature difference between the room's air and the conditioned air can cause white mist.
Both the indoor and outdoor units emit white mist	When the unit restarts in HEAT mode after defrosting, white mist may be emitted due to moisture generated from the defrosting process.
The indoor unit makes noises	A squeaking sound is heard when the system is OFF or in COOL mode. The noise is also heard when the drain pump (optional) is in operation.
	A squeaking sound may occur after running the unit in HEAT mode due to expansion and contraction of the unit's plastic parts.
Both the indoor unit and outdoor unit make noises	A low hissing sound may occur during operation. This is normal and is caused by refrigerant gas flowing through both the indoor and outdoor units.
	A low hissing sound may be heard when the system starts, has just stopped running or is defrosting. This noise is normal and is caused by the refrigerant gas stopping or changing direction.
The outdoor unit makes noises	The unit will make different sounds based on its current operating mode.

Problem	Possible Causes
Dust is emitted from either the indoor or outdoor unit	The unit may accumulate dust during extended periods of non-use, which will be emitted when the unit is turned on. This can be mitigated by covering the unit during long periods of inactivity.
The unit emits a bad odor	The unit may absorb odors from the environment (such as furniture, cooking, cigarettes, etc.) which will be emitted during operations.
	The unit's filters have become moldy and should be cleaned.
The fan of the outdoor unit does not operate	During operation, the fan speed is controlled to optimize product operation.

Troubleshooting Tips

When troubles occur, please check the following points before contacting a repair company.

Problem	Possible Causes	Solution
The unit is not working	Power failure	Wait for the power to be restored
	The power switch is off	Turn on the power
	The fuse is burned out	Replace the fuse
	Remote control batteries are dead	Replace the remote control batteries
	The unit's 3-minute protection has been activated	Wait three minutes after restarting the unit
Poor cooling performance	Temperature setting may be higher than the ambient room temperature	Lower the temperature setting
	The heat exchanger on the indoor or outdoor unit is dirty	Clean the affected heat exchanger
	The air filter is dirty	Remove the filter and clean it according to instructions
	The air inlet or outlet of either unit is blocked	Turn the unit off, remove the obstruction and turn it back on
	Doors and windows are open	Make sure that all doors and windows are closed while operating the unit
	Excessive heat is generated by sunlight	Close windows and curtains during periods of high heat or bright sunshine
	Low refrigerant due to leak or long-term use	Check for leaks, re-seal if necessary and top off refrigerant
The unit starts and stops frequently	There's too much or too little refrigerant in the system	Check for leaks and recharge the system with refrigerant
	There is air, incompressible gas or foreign material in the refrigeration system.	Evacuate and recharge the system with refrigerant
	System circuit is blocked	Determine which circuit is blocked and replace the malfunctioning piece of equipment
	The compressor is broken	Replace the compressor
	The voltage is too high or too low	Install a manostat to regulate the voltage
Poor heating performance	The outdoor temperature is lower than 7°C (44.5°F)	Check for leaks and recharge the system with refrigerant
	Cold air is entering through doors and windows	Make sure that all doors and windows are closed during use
	Low refrigerant due to leak or long-term use	Check for leaks, re-seal if necessary and top off refrigerant



Number	Cause	The number of flashes per second	Timer indicator	Error Code
1	Indoor EEPROM (Electrically Erasable Programmable Read-Only Memory) error	1	Off	E0
2	Indoor and outdoor unit communication malfunction	2	Off	E1
3	Indoor fan speed malfunction	4	Off	E3
4	Indoor room temperature sensor error	5	Off	E4
5	Evaporator coil temperature sensor error	6	Off	E5
6	Refrigerant leak detection system malfunction	7	Off	EC
7	Water level alarm malfunction	8	Off	EE
8	Dual indoor unit (twin model only) communication malfunction	9	Off	E8
9	Other twin model malfunction	10	Off	E9
10	Overload protection	1	On	F0
11	Outdoor temperature sensor error	2	On	F1
12	Outdoor condenser pipe sensor error	3	On	F2
13	Discharge air temperature sensor error	4	On	F3
14	Outdoor EEPROM (Electrically Erasable Programmable Read-Only Memory) error	5	On	F4
15	Outdoor fan speed (DC fan motor only) malfunction	6	On	F5
16	T2b sensor error	7	On	F6
17	Auto-lifting panel communication error	8	On	F7
18	Auto-lifting panel malfunction	9	On	F8
19	Auto-lifting panel is open	10	On	F9
20	Inverter module IPM protection	1	Flash	P0
21	High/Low voltage protection	2	Flash	P1
22	Compressor top overheating protection	3	Flash	P2
23	Outdoor low temperature protection	4	Flash	P3
24	Compressor drive error	5	Flash	P4
25	Mode conflict	6	Flash	P5
26	Compressor low-pressure protection	7	Flash	P6
27	Outdoor IGBT sensor error	8	Flash	P7

European Disposal Guidelines

6

Users in European Countries may be required to properly dispose of this unit. This appliance contains refrigerant and other potentially hazardous materials. When disposing of this appliance, the law requires special collection and treatment. DO NOT dispose of this product as household waste or unsorted municipal waste.

When disposing of this appliance, you have the following options:

- Dispose of the appliance at designated municipal electronic waste collection facility.
- When buying a new appliance, the retailer will take back the old appliance free of charge.
- The manufacturer will also take back the old appliance free of charge.
- Sell the appliance to certified scrap metal dealers.

NOTE: Disposing of this appliance in the forest or other natural surroundings endangers your health and is bad for the environment. Hazardous substances may leak into the ground water and enter the food chain.



The design and specifications are subject to change without prior notice for product improvement. Consult with the sales agency or manufacturer for details.

KAISAI

AIR CONDITIONER REMOTE CONTROLLER

EN

Owner's Manual

Thank you for choosing our product.
For proper operation, please read and keep this manual carefully.

Contents

Remote controller Specifications	49
Function buttons	50
Handling the remote controller.....	51
Remote LCD screen indicators	52
How to use the basic functions	53
How to use the advanced functions	60

Remote Controller Specifications

Model	RG66A1/BGEF
Rated Voltage	3.0V(Dry batteries R03/LR03×2)
Signal Receiving Range	8m
Environment	-5°C~60°C

NOTE:

- Buttons design is based on typical model and might be slightly different from the actual one you purchased, the actual shape shall prevail.
- All the functions described are accomplished by the unit. If the unit has no this feature, there is no corresponding operation happened when press the relative button on the remote controller.
- When there are wide differences between “Remote controller Illustration” and “USER’S MANUAL” on function description, the description of “USER’S MANUAL” shall prevail.

Function Buttons

Before you begin using your new air conditioner, make sure to familiarize yourself with its remote control. The following is a brief introduction to the remote control itself. For instructions on how to operate your air conditioner, refer to the **How to Use The Basic/Advance Functions** section of this manual.

NOTE: Please do not select HEAT mode if the machine you purchased is cooling only type. Heat mode is not supported by the cooling only appliance.

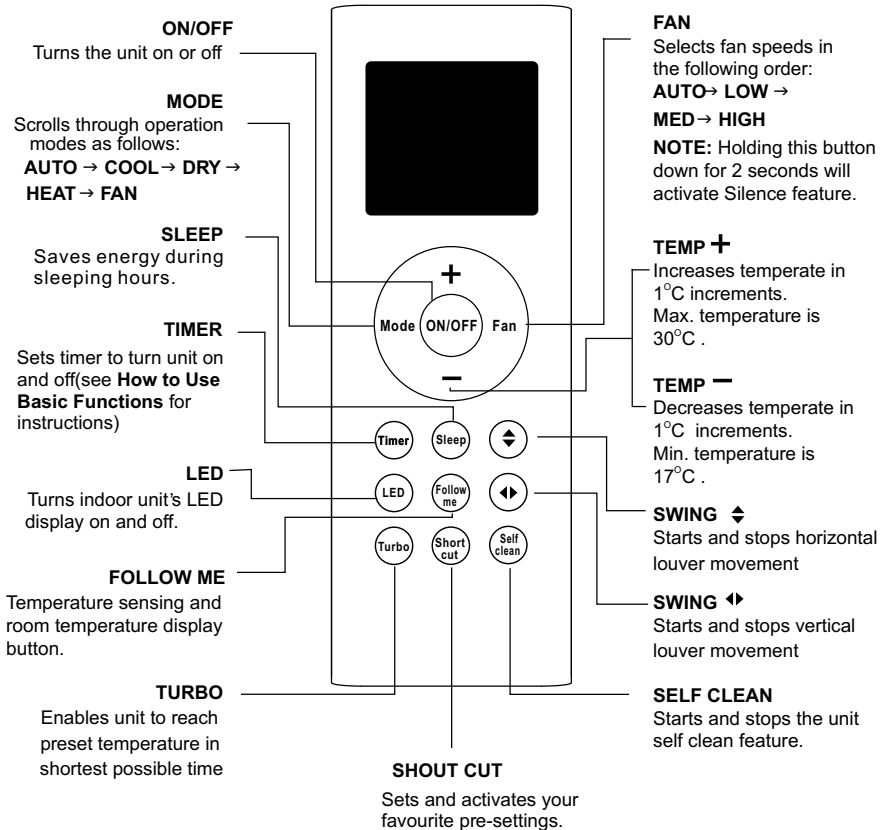

HANDLING THE REMOTE CONTROLLER

NOT SURE WHAT A FUNCTION DOES?

Refer to the **How to Use Basic Functions** and **How to Use Advanced Functions** sections of this manual for a detailed description of how to use your air conditioner.

SPECIAL NOTE

- Button designs on your unit may differ slightly from the example shown.
- If the indoor unit does not have a particular function, pressing that function's button on the remote control will have no effect.

INSERTING AND REPLACING BATTERIES

Your air conditioning unit comes with two AAA batteries. Put the batteries in the remote control before use:

1. Remove the back cover from the remote control, exposing the battery compartment.
2. Insert the batteries, paying attention to match up the (+) and (-) ends of the batteries with the symbols inside the battery compartment.
3. Install the back cover on.

INSTALLING REMOTE CONTROL HOLDER

The remote controller can be attached to a wall or stand by using a remote controller holder (optional part, not supplied with the unit).

1. Before installing the remote controller, check that the air conditioner receives the signals properly.
2. Install the holder with two screws.
3. Put the remote controller in the holder.

BATTERY NOTES

For optimum product performance:

- Do not mix old and new batteries, or batteries of different types.
- Do not leave batteries in the remote control if you don't plan on using the device for more than 2 months.



BATTERY DISPOSAL

Do not dispose of batteries as unsorted municipal waste. Refer to local laws for proper disposal of batteries.

TIPS FOR USING REMOTE CONTROL

- The remote control must be used within 8 meters of the unit.
- The unit will beep when remote signal is received.
- Curtains, other materials and direct sunlight can interfere with the infrared signal receiver.
- Remove batteries if the remote control will not be used more than 2 months.

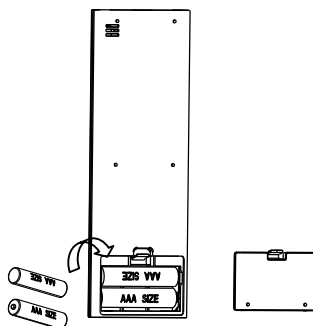

Remove the back cover to install batteries

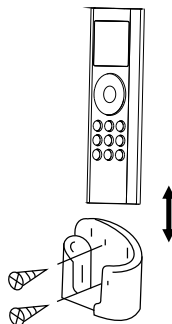

Put the remote controller in the holder.

How To Use The Basic Functions

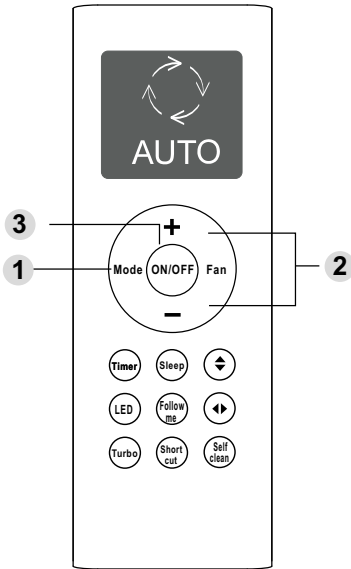

COOL operation

1. Press the **MODE** button to select **COOL** mode.
2. Set your desired temperature using the **Temp +** or **Temp -** button.
3. Press the **FAN** button to select the fan speed.
4. Press the **ON/OFF** button to start the unit.

SETTING TEMPERATURE

The operating temperature range for units is 17-30°C. You can increase or decrease the set temperature in 1°C increments.

AUTO operation

In **AUTO** mode, the unit will automatically select the **COOL**, **FAN**, **HEAT** or **DRY** mode based on the set temperature.

1. Press the **MODE** button to select Auto mode.
2. Set your desired temperature using the **Temp +** or **Temp -** button.
3. Press the **ON/OFF** button to start the unit.

NOTE: FAN SPEED can't be set in Auto mode.

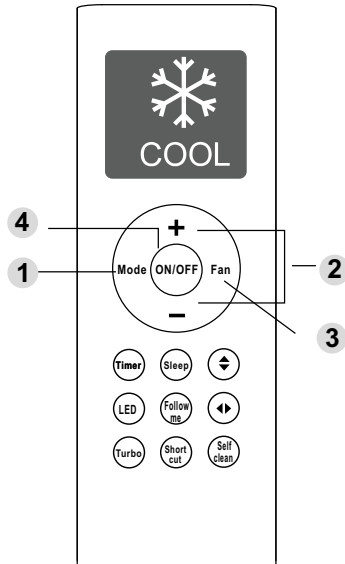

How To Use The Basic Functions

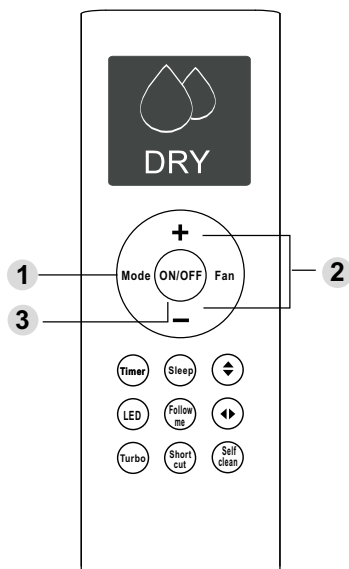

DRY operation(dehumidifying)

1. Press the **MODE** button to select **DRY** mode.
2. Set your desired temperature using the **Temp +** or **Temp -** button.
3. Press the **ON/OFF** button to start the unit.

NOTE: **FAN SPEED** can't be changed in DRY mode.

FAN operation

1. Press the **MODE** button to select FAN mode.
2. Press the **FAN** button to select the fan speed.
3. Press the **ON/OFF** button to start the unit.

NOTE: You can't set temperature in FAN mode. As a result, your remote control's LCD screen will not display temperature.

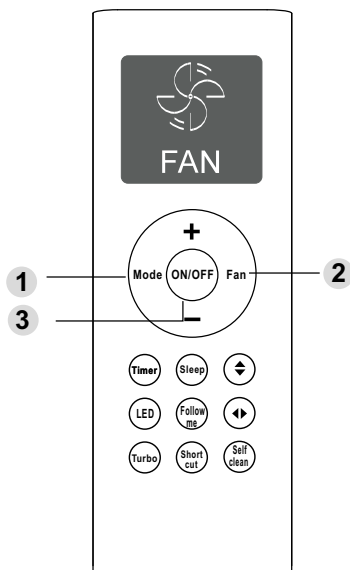

How To Use The Basic Functions

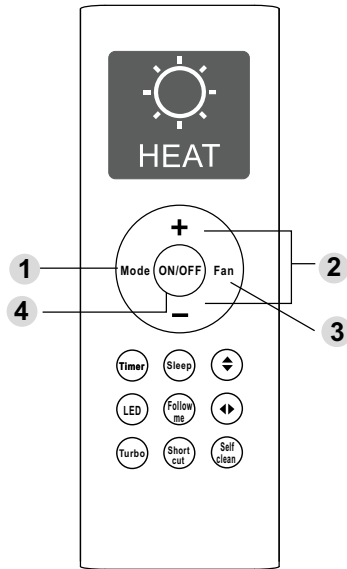

HEAT operation

1. Press the **MODE** button to select **HEAT** mode.
2. Set your desired temperature using the **Temp +** or **Temp -** button.
3. Press the **FAN** button to select the fan speed.
4. Press the **ON/OFF** button to start the unit.

NOTE: As outdoor temperature drops, the performance of your unit's HEAT function may be affected. In such instances, we recommend using this air conditioner in conjunction with other heating appliance.

Setting the TIMER function

Your air conditioning unit has two timer-related functions:

- **TIMER ON**- sets the amount of timer after which the unit will automatically turn on.
- **TIMER OFF**- sets the amount of time after which the unit will automatically turn off.

TIMER ON function

The **TIMER ON** function allows you to set a period of time after which the unit will automatically turn on, such as when you come home from work.

1. Press the **Timer** button, the Timer on indicator "ON" displays and flashes. By default, the last time period that you set and an "h" (indicating hours) will appear on the display.

Note: This number indicates the amount of time after the current time that you want the unit to turn on.

For example, if you set **TIMER ON** for 2.5 hours, " 2.5h " will appear on the screen, and the unit will turn on after 2.5 hours.

2. Press the Temp **+** or Temp **-** button repeatedly to set the time when you want the unit to turn on.
3. Wait 3 seconds, then the **TIMER ON** function will be activated. The digital display on your remote control will then return to the temperature display. The "ON" indicator remains on and this function is activated.

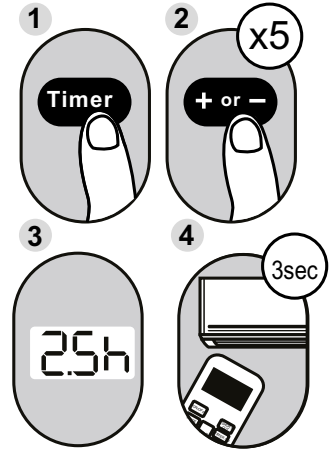

Example: Setting unit to turn on after 2.5 hours.

TIMER OFF function

The **TIMER OFF** function allows you to set a period of time after which the unit will automatically turn off, such as when you wake up.

1. Press the **Timer** button, the Timer off indicator "  " displays and flashes. By default, the last time period that you set and an "h" (indicating hours) will appear on the display.

Note: This number indicates the amount of time after the current time that you want the unit to turn off.

For example, if you set **TIMER OFF** for 5 hours, " 5.0h " will appear on the screen, and the unit will turn off after 5 hours.

2. Press the **Temp +** or **Temp -** button repeatedly to set the time when you want the unit to turn off.
3. Wait 3 seconds, then the **TIMER OFF** function will be activated. The digital display on your remote control will then return to the temperature display. The "  " indicator remains on and this function is activated.

NOTE: When setting the **TIMER ON** or **TIMER OFF** functions, up to 10 hours, the time will increase in 30 minute increments with each press. After 10 hours and up to 24, it will increase in 1 hour increments. The timer will revert to zero after 24 hours.

You can turn off either function by setting its timer to " 0.0h " .

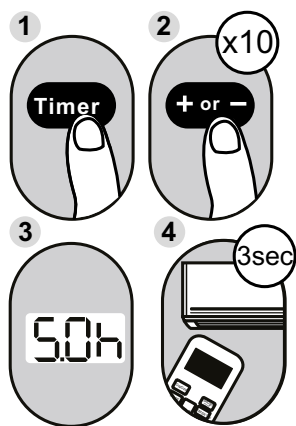

Example: Setting unit to turn off after 5 hours.

Setting both TIMER ON and TIMER OFF at the same time

Keep in mind that the time periods you set for both functions refer to hours after the current time. For example, say that the current time is 1:00 PM, and you want the unit to turn on automatically at 7:00 PM. You want it to operate for 2 hours, then automatically turn off at 9:00 PM.

Do the following:

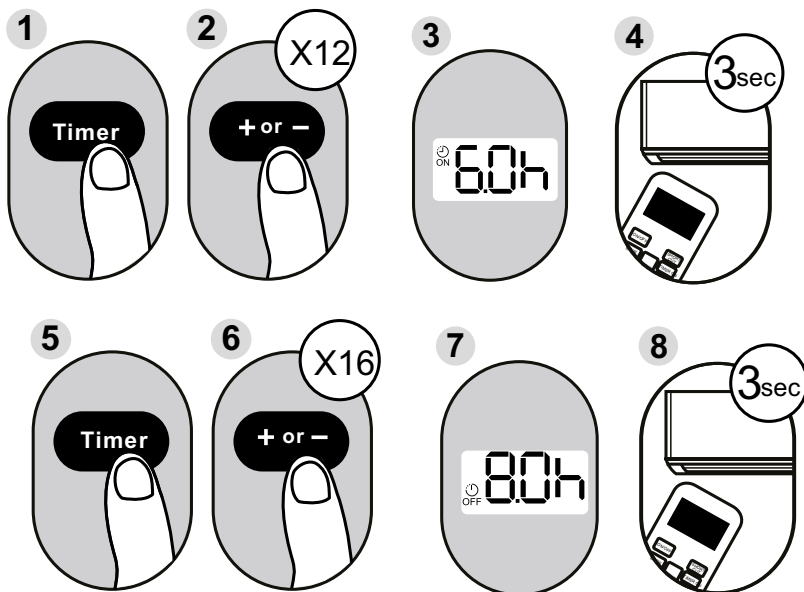

Example: Setting the unit to turn on after 6 hours, operate for 2 hours, then turn off (see the figure below)

Your remote display

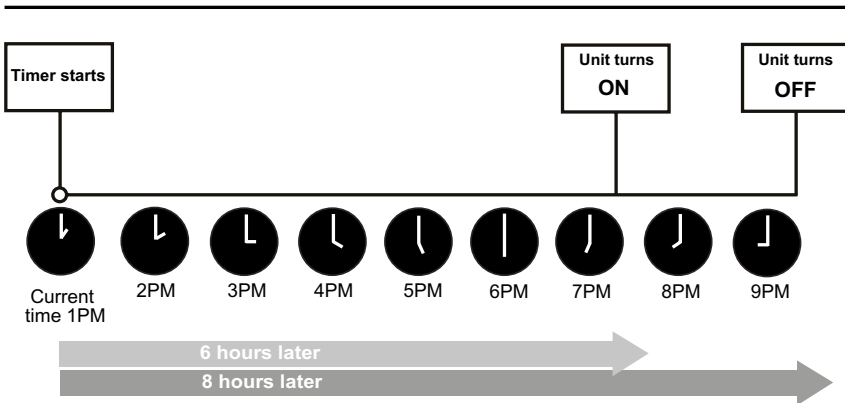
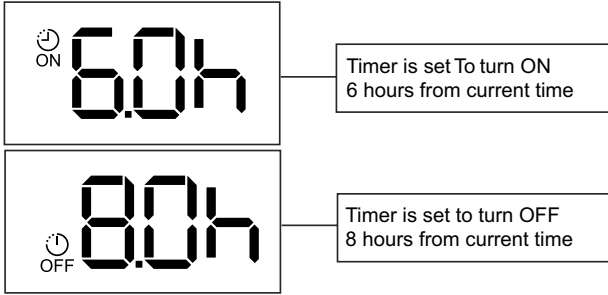

How To Use The Advanced Functions

SLEEP Function

The SLEEP function is used to decrease energy use while you sleep (and don't need the same temperature settings to stay comfortable). This function can only be activated via remote control. For the detail, see "sleep operation" in "USER'S MANUAL."

Note: The SLEEP function is not available in FAN or DRY mode.

TURBO function

The TURBO function makes the unit work extra hard to reach your present temperature in the shortest amount of time possible.

- When you select **TURBO** feature in COOL mode, the unit will blow cool air with strongest wind setting to jump-start the cooling process.
- When you select **TURBO** feature in HEAT mode, for units with Electric heat elements, the Electric Heater will activate and jump-start the heating process.

SELF CLEAN function

Airborne bacteria can grow in the moisture that condenses around heat exchanger in the unit. With regular use, most of this moisture is evaporated from the unit. When the self clean feature is activated, your unit will clean itself automatically. After cleaning, unit will turn off automatically.

You can use **self clean** feature as often as you like.

Note: You can only activate this function in COOL or DRY mode.

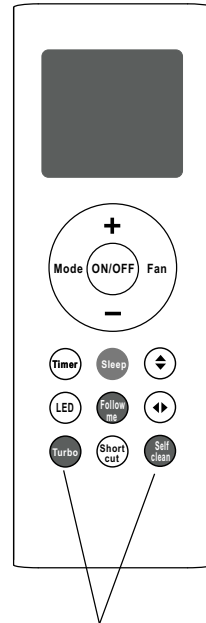

Hold together for one second to activate LOCK function

LOCK function

Press Turbo button and Blow button simultaneously for one second to lock or unlock the keyboard.

FOLLOW ME function

The follow me function enables the remote control to measure the temperature at its current location and send this signal to the air conditioner every 3 minutes interval. When using AUTO, COOL, or HEAT modes, measuring ambient temperature from the remote control (instead of from the indoor unit itself) will enable the air conditioner to optimize the temperature around you and ensure maximum comfort.

How To Use The Advanced Functions

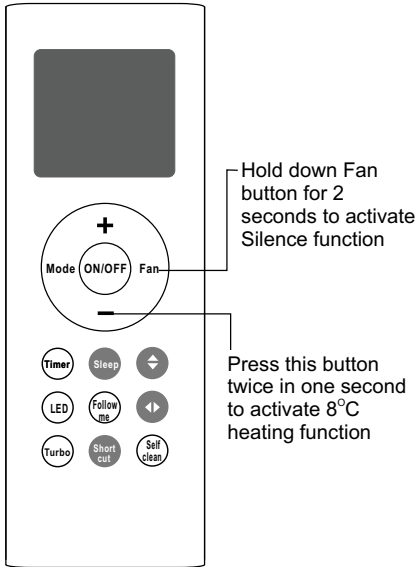

Silence function

Hold down **Fan** button for 2 seconds to activate/cancel **Silent** mode. Due to low frequency operation of compressor, it may result in insufficient cooling and heating capacity. (applicable to the air conditioner with Silent feature only)

8°C Heating Function

When the air conditioner operates under heating mode with the set temperature of 17°C, press Temp **—** button twice in one second will activate 8 Degree heating function. The unit will operate at a setting temperature of 8°C. The indoor unit display shows "FP".

SWING function

Swing **◀▶** Button

Used to stop or start vertical louver movement and set the desired left/right air flow direction. The vertical louver changes 6 degree in angle for each press. If keep pushing more than 2 seconds, the vertical louver auto swing feature is activated.

Swing **◆** Button

Used to stop or start horizontal louver movement or set the desired up/down air flow direction. The louver changes 6 degree in angle for each press. If keep pushing more than 2 seconds, the louver will swing up and down automatically.

SHORTCUT function

- Used to restore the current settings or resume previous settings.
- Push this button when remote controller is on, the system will automatically revert back to the previous settings including operating mode, setting temperature, fan speed level and sleep feature (if activated).
- If pushing more than 2 seconds, the system will automatically restore the current operation settings including operating mode, setting temperature, fan speed level and sleep feature (if activated).

KASSETTEN- KLIMAAANLAGE SUPER SLIM

Bedienungsanleitung

Vielen Dank, dass Sie sich für unser Produkt entschieden haben.
Um es ordnungsgemäß zu bedienen, lesen Sie diese Bedienungsanleitung und bewahren sie zum späteren Nachschlagen auf.

Falls Sie die Bedienungsanleitung verlieren, kontaktieren Sie bitte Ihren lokalen Händler oder besuchen Sie die Internetseite www.kaisai.pl bzw. schreiben Sie an die E-Mail-Adresse: handlowy@kaisai.pl, um eine elektronische Version der Bedienungsanleitung zu erhalten.

Inhalt

Bedienungsanleitung

1 Sicherheitsvorkehrungen 66

2 Parameter und Funktionen der Anlage . 67

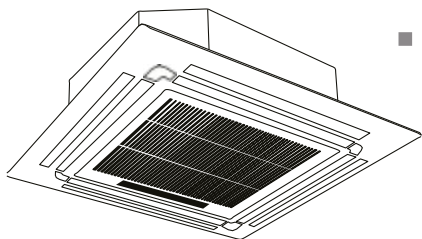

3 Handbetrieb (ohne Fernbedienung). . . . 69

4 Instandhaltung und Wartung 70

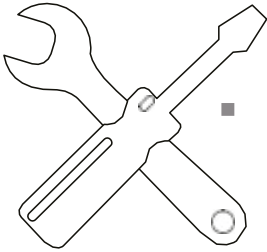

5 Fehlerbehebung.....72

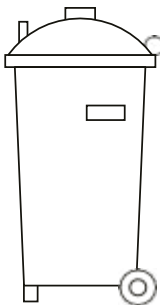
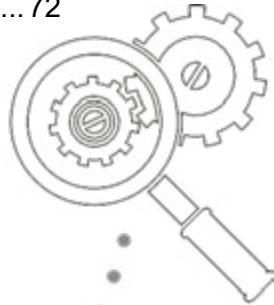

6 Europäische Richtlinien zur Entsorgung75

Sicherheitsvorkehrungen

1

Vielen Dank, dass Sie sich für unsere Klimaanlage entschieden haben. Diese Bedienungsanleitung enthält Informationen über den Betrieb und die Wartung sowie die Fehlerbehebung der Klimaanlage. Die Beachtung der Anweisungen gewährleistet eine ordnungsgemäße Funktionsweise

Achten Sie besonders auf die folgenden Symbole:



Dieses Symbol bedeutet, dass die Nichtbeachtung der Anweisungen zu schweren Verletzungen oder zum Tode führen kann.



Dieses Symbol bedeutet, dass die Nichtbeachtung der Anweisungen zu leichten Körperverletzungen oder zu Geräte- bzw. Sachschäden führen kann.

WARNUNG

- Lassen Sie diese Klimaanlage von einem autorisierten Händler installieren. Fehlerhafter Einbau kann zum Wasseraustritt, elektrischen Schlag oder Brand führen.
- Falls eine ungewöhnliche Situation entsteht (wie ein Brandgeruch), schalten Sie die Anlage sofort aus und wenden Sie sich an Ihren Händler, um Anweisungen zur Vermeidung von Verletzungen, Stromschlägen bzw. Brand zu erhalten.
- Lassen Sie die Inneneinheit oder die Fernbedienung **NICHT** nass werden. Dies kann zu Stromschlag oder Feuer führen.
- Stecken Sie **KEINE** Finger, Stäbe oder andere Gegenstände in den Lufteinlass bzw. -auslass. Dies könnte zu Körperverletzungen führen, da sich der Lüfter schnell drehen kann.
- Verwenden Sie **KEINE** brennbaren Aerosole wie Haarlack oder Sprayfarbe in der Nähe der Anlage. Dies könnte zum Auslösen eines Brandes führen.

ACHTUNG

- Berühren Sie **NICHT** den Luftauslass, während sich die Lamellen bewegen. Dies kann zum Zerquetschen von Fingern oder Beschädigen der Anlage führen.
- Führen Sie **KEINE** selbstständigen Inspektionen der Anlage durch. Beauftragen Sie Ihren Händler mit dieser Aufgabe.
- Verwenden Sie die Klimaanlage nicht für Konservierungszwecke (zur Lagerung von Lebensmitteln, Pflanzen, Tieren, Kunstwerken usw.), ansonsten können Ihre Sachen beeinträchtigt werden.
- Berühren Sie **NICHT** die Verdampferlamellen im Inneren der Anlage. Scharfe Kanten können zu Verletzungen führen.

- Bedienen Sie die Klimaanlage **NICHT** mit nassen Händen. Dies könnte zum elektrischen Schlag führen.
- Stellen Sie **KEINE** feuchtigkeitsempfindlichen Gegenstände unter die Anlage. Bei einer relativen Luftfeuchtigkeit von 80 % kann es zur Dampfkondensation kommen.
- Stellen Sie **KEINE** Heizgeräte im kühlen Zuluftstrom aus oder unter dem Gerät. Dies kann zu einer unvollständigen Verbrennung bzw. zur Verformung der Anlage führen.
- Überprüfen Sie das Gerät nach längerer Nutzungsdauer auf Beschädigungen. Ein defektes Gerät kann herunterfallen und Schäden verursachen.
- Wenn die Anlage zusammen mit anderen Heizgeräten verwendet wird, lüften Sie den Raum gründlich, um Sauerstoffmangel zu vermeiden.
- Klettern Sie **NICHT** auf die Außeneinheit und legen keine Gegenstände dorthin.
- Benutzen Sie die Klimaanlage **NICHT**, wenn Insektizide verwendet wurden. Die Anhäufung von Chemikalien im Gerät kann die Gesundheit von Menschen gefährden, die empfindlich auf Chemikalien reagieren.
- Kinder dürfen mit dem Gerät nicht spielen.
- Diese Anlage darf von Kindern ab dem Alter von 8 Jahren sowie von Personen mit eingeschränkten körperlichen, sensorischen oder geistigen Fähigkeiten bzw. fehlenden Kenntnissen und Erfahrungen nur dann verwendet werden, wenn sie über die sichere und ordnungsgemäße Verwendung des Gerätes belehrt worden sind.
- Betreiben Sie die Klimaanlage **NICHT** in Feuchträumen (z.B. Bad oder Waschraum). Dies könnte zum elektrischen Schlag führen und die Klimaanlage beschädigen.

Teile der Anlage



Abb. 2.1

Betriebsbedingungen

Um einen sicheren und effizienten Betrieb zu gewährleisten, verwenden Sie die Klimaanlage innerhalb des unten angegebenen Temperaturbereichs. Die Verwendung der Klimaanlage außerhalb dieses Bereichs kann zur Verschlechterung ihrer Leistung führen.

	Betriebsart KÜHLEN	Betriebsart HEIZEN	Betriebsart TROCKNEN
Temperatur im Raum	17-32°C (62-90°F)	0-30°C (32-86°F)	17-32°C (62-90°F)
Außentemperatur	0-50°C (32-122°F)	-15-24°C (5-76°F)	0-50°C (32-122°F)
	-15-50°C (5-122°F) (bei Modellen Mit Nieder-temperaturkühlung)		

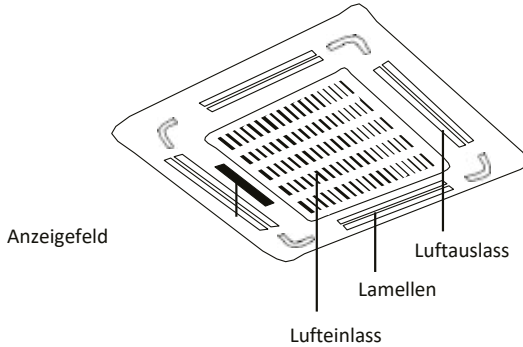
Funktionen

Standardeinstellungen

Beim Neustart der Klimaanlage nach einem Stromausfall werden die Werkseinstellungen wiederhergestellt (Betriebsart AUTO, automatische Lüfterdrehzahl, 24°C (76°F)). Dadurch können auf der Fernbedienung und auf dem Bedienfeld inkompatible Einstellungen erscheinen. Ändern Sie die Geräteeinstellungen mit der Fernbedienung.

Neustart (bei einigen Modellen)

Bei Stromausfall stoppt das System sofort. Wenn die Stromversorgung wiederkehrt, beginnt die Betriebsleuchte am Gerät zu blinken. Drücken Sie die ON/OFF-Taste auf der Fernbedienung, um den Betrieb wieder aufzunehmen. Wenn das Gerät mit der automatischen Neustartfunktion ausgestattet ist, startet das Gerät nicht mit den gleichen Einstellungen.

Speichern des Stellungswinkels der Lamellen (Option)

Einige Modelle sind mit einer Funktion ausgestattet, die den Stellungswinkel der Lamellen speichert. Wenn das Gerät nach einem Stromausfall wieder anläuft, kehrt der Stellungswinkel der horizontalen Lamellen automatisch in die vorherige Position zurück. Der Winkel der horizontalen Lamellen darf nicht zu klein sein, da kondensierter Wasserdampf aus dem Gerät abfließen kann. Um die Lamellenstellung zurückzusetzen, drücken Sie die Handbedienungstaste.

Erkennung von Kältemittelleckagen (bei einigen Modellen)

Wird ein Kältemittelaustritt erkannt, zeigt die Inneneinheit den Code „EC“ an und die LED beginnt zu blinken.

Hinweise zum energieeffizienten Betrieb der Klimaanlage

- Stellen Sie die Betriebstemperaturen des Gerätes **NICHT** zu hoch ein.
- Ziehen Sie während des Kühlvorgangs die Vorhänge zu, um direkte Sonneneinstrahlung zu vermeiden.
- Türen und Fenster sollten geschlossen bleiben, um den Raum kühl bzw. warm zu halten.
- Stellen Sie **KEINE** Gegenstände in die Nähe des Luftein- oder -auslasses der Anlage. Dies schränkt die Leistung des Geräts ein.
- Stellen Sie den Timer ein und verwenden Sie die eingebauten Funktionen der Modi NACHT/ECO.
- Wenn die Anlage über einen längeren Zeitraum nicht benutzt wird, entfernen Sie die Batterien aus der Fernbedienung.
- Reinigen Sie den Luftfilter alle zwei Wochen. Ein verschmutzter Filter kann die Kühl- oder Heizleistung beeinträchtigen.
- Stellen Sie die Lamellen entsprechend ein und richten Sie den Luftstrom nicht direkt auf die Benutzer.

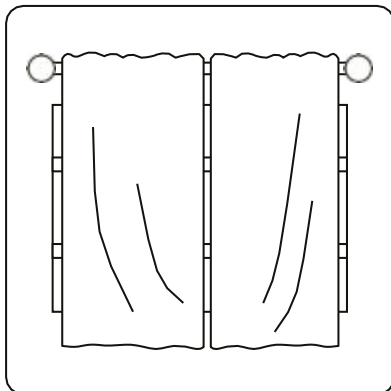

Zugezogene Vorhänge während des Heizens tragen auch dazu bei, die Wärme im Innenraum zu halten

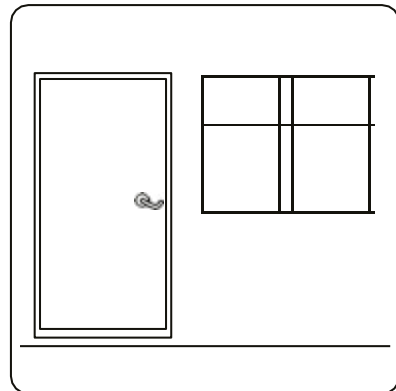

Türen und Fenster müssen geschlossen sein

Handbedienung (ohne Fernbedienung)

3

Das Anzeigefeld an der Inneneinheit kann zur Bedienung des Geräts verwendet werden, nur wenn die Fernbedienung verloren geht oder die Batterie schwach ist.



Abb. 3.1



Abb. 3.2

- Die Taste **HANDBEDIENUNG** ermöglicht die Auswahl der Betriebsart in der Reihenfolge: AUTO, FORCED COOL, AUS
- **Betriebsart FORCED COOL:** Im Modus FORCED COOL blinkt die Betriebsleuchte. Das System schaltet in AUTO um, nachdem der Raum 30 Minuten lang mit der höchsten Lüfterdrehzahl gekühlt wurde. Die Fernbedienung ist während dieses Vorgangs inaktiv.
- **Betriebsart AUS:** Wenn das Bedienfeld ausgeschaltet ist, schaltet sich das Gerät aus und die Fernbedienung ist wieder aktiv.

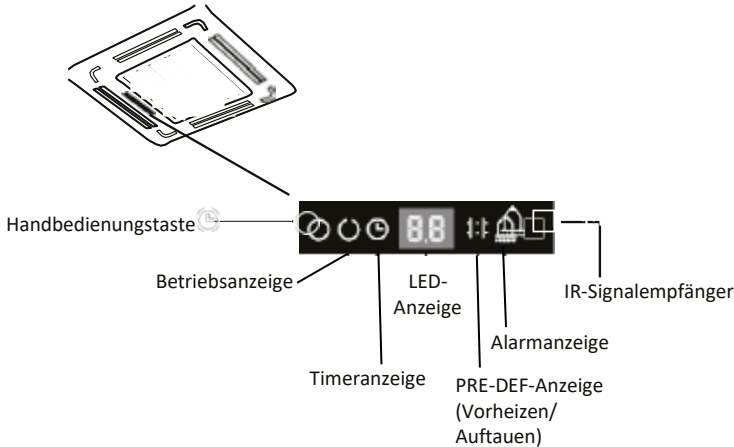
Sicherheitsvorkehrungen

- Wenden Sie sich zur Reparatur oder Wartung an eine autorisierte Servicestelle. Falsche Montage und Wartung können zu Wasseraustritt, Stromschlag oder Feuer und zum Erlöschen der Garantie führen.
- Ersetzen Sie ausgebrannte Sicherungen **NICHT** durch eine andere, die eine höhere oder niedrigere Nennleistung hat, da dies zu Schäden am Stromkreis oder zu einem Brand führen kann.
- Stellen Sie sicher, dass der Kondensatschlauch gemäß der Anleitung angeschlossen ist. Andernfalls kann es zu Leckagen, Sachschäden, Feuer oder Stromschlag kommen.
- Achten Sie darauf, dass alle Kabel ordnungsgemäß angeschlossen sind. Die Nichtbeachtung dieser Anweisung kann zu Stromschlag oder Feuer führen.

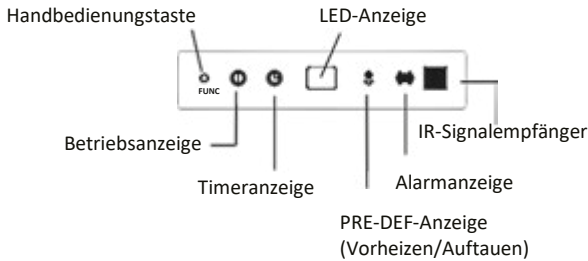
Reinigen des Luftfilters

Der Filter verhindert das Eindringen von Staub und Pollen in die Inneneinheit. Angesammelter Staub kann die Leistung der Klimaanlage beeinträchtigen. Für eine optimale Leistung reinigen Sie den Luftfilter alle zwei Wochen bzw. häufiger bei stärkerer Verschmutzung. Ersetzen Sie den Filter durch einen neuen, wenn er stark verschmutzt ist und nicht gereinigt werden kann.

⚠️ WARNUNG: DEMONTIEREN ODER REINIGEN SIE DEN FILTER NICHT SELBSTSTÄNDIG

Das Entfernen und Reinigen des Filters kann gefährlich sein. Die Demontage und Reinigung des Filters muss von einer qualifizierten Fachkraft durchgeführt werden.

HINWEIS: Wenn sich im klimatisierten Raum Tiere aufhalten, muss das Gehäuse ab und zu abgewischt werden, um Verstopfungen mit Fell zu vermeiden.

Reinigen der Inneneinheit

⚠️ VOR REINIGUNG ODER WARTUNG

- Schalten Sie das Gerät vor der Reinigung oder Wartung immer aus und trennen Sie es von der Stromversorgung.
- Zur Reinigung der Maschine dürfen **KEINE** chemischen Mittel bzw. mit Chemikalien getränkten Tücher verwendet werden.
- Verwenden Sie zur Reinigung **KEINE**, benzin-, verdünnungsmittel-scheuerpulverhaltigen Mittel bzw. keine ähnlichen Lösungsmittel. Diese Stoffe können zu Rissbildung und Verformung der Kunststoffoberfläche führen.
- Waschen Sie das Gerät **NICHT** unter fließendem Wasser. Gefahr eines Stromschlags.
- Verwenden Sie **KEIN** Wasser mit einer Temperatur von mehr als 40°C (104°F) zur Reinigung der Frontplatte. Dies kann zu Verformungen und Verfärbungen an der Platte führen.
- Reinigen Sie das Gerät mit einem feuchten, staubfreien Tuch und einem neutralen Reinigungsmittel. Trocknen Sie das Gerät mit dem gleichen trockenen Tuch ab.

1. Entriegeln Sie das Gehäuse – dazu beide Haken gleichzeitig nach innen bewegen.
2. Trennen Sie das Kabel des Steuermoduldisplays am Grundgestell des Geräts.



Abb. 4.1

3. Trennen Sie das Gehäuse – halten Sie es in einem Winkel von 45° und heben es vorsichtig an und ziehen dann nach vorne.

HINWEIS: Einige Modelle verfügen über eine automatische Anhebung, mit der die Platte vertikal verschoben werden kann, was die Reinigung des Filters erleichtert.

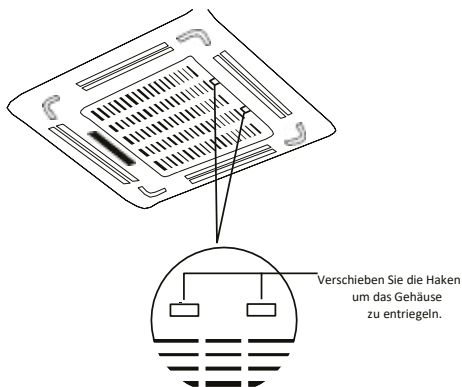

Abb. 4.2

4. Entfernen Sie den Luftfilter.
5. Reinigen Sie den Filter, indem Sie seine Oberfläche absaugen oder ihn in warmem Wasser mit mildem Reinigungsmittel waschen.
 - A. Beim Absaugen muss die Einlassseite zur Saugleitung zeigen.

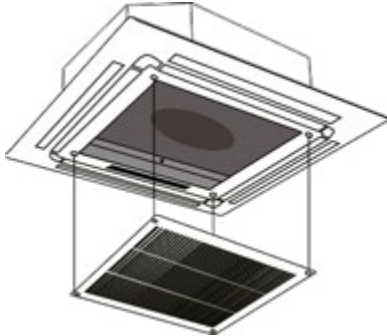

Abb. 4.3

- B. Beim Waschen muss die Einlassseite nach unten zeigen, weg vom Wasserstrahl.

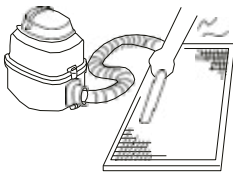

Abb. 4.4

6. Spülen Sie den Filter unter sauberem Wasser und lassen Sie ihn im Freien trocknen. Trocknen Sie den Filter **NICHT** direkt in der Sonne.
7. Setzen Sie den Filter wieder ein.
8. Montieren Sie die Blende und schließen Sie das Kabel des Displays an das Steuermodul Am Grundgestell an.

Leckagebeseitigung

⚠️ WARNUNG

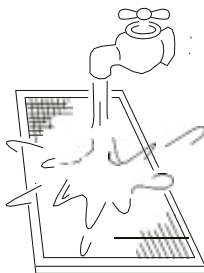
- Bei Austritt des Kältemittels schalten Sie die Klimaanlage und andere Heizgeräte aus, lüften Sie den Raum und kontaktieren Sie sofort Ihren Händler. Das Kältemittel ist giftig und brennbar. Verwenden Sie die Klimaanlage **NICHT**, bis die Undichtigkeiten behoben sind.
- Wenn die Klimaanlage in einem kleinen Raum installiert ist, müssen Maßnahmen getroffen werden, um zu verhindern, dass die Konzentration des Kältemittels im Falle seines Austritts den sicheren Grenzwert überschreitet. Konzentriertes Mittel stellt eine ernsthafte Gefahr für die Gesundheit und Sicherheit dar.

Erkennung von Kältemittelleckagen (bei einigen Modellen)

- Wenn eine Kältemittelleckage erkannt wird, erscheint an der Inneneinheit der Code „EC“ und die LED beginnt zu blinken.

Vorbereitung auf einen längeren Stillstand

Wartung nach längerem Stillstand

1. Entfernen Sie alle Gegenstände, die die Lüftungsgittern der Innen- und Außeneinheit blockieren.
2. Reinigen Sie den Luftfilter und das Gehäuse der Inneneinheit. Installieren Sie einen sauberen, trockenen Luftfilter an ursprünglicher Einbaustelle.
3. Schalten Sie die Hauptstromversorgung mindestens 12 Stunden vor Inbetriebnahme des Gerätes ein.

Lagerung der unbenutzten Anlage

1. Aktivieren Sie das Gerät in der Betriebsart LÜFTEN für 12 Stunden in einem beheizten Raum, um seinen Innenraum zu trocknen und Schimmelbildung zu vermeiden.
2. Schalten Sie das Gerät aus und trennen Sie es von der Stromversorgung.
3. Reinigen Sie den Luftfilter gemäß den Anweisungen im vorherigen Kapitel. Installieren Sie vor der Lagerung einen sauberen, trockenen Filter.
4. Entfernen Sie die Batterien aus der Fernbedienung.

ACHTUNG

Wenn IRGENDEINE der folgenden Situationen eintritt, schalten Sie die Anlage sofort aus und wenden sich an Ihren Händler.

- Die Betriebsleuchte blinkt schnell, wenn das Gerät neu gestartet wird.
- Die Tasten auf der Fernbedienung funktionieren nicht.
- Beim Betrieb der Anlage brennen Sicherungen aus oder es werden Schutzeinrichtungen ausgelöst.
- Wasser oder andere Gegenstände sind in die Klimaanlage eingedrungen.
- Aus der Inneneinheit tritt Wasser aus.

Typische Probleme

Die folgenden Probleme gelten nicht als Störungen und bedürfen in den meisten Fällen keiner Reparatur.

Problem	Mögliche Ursache
Das Gerät startet nicht nach Drücken der EIN/AUS-Taste	Die Anlage ist mit einem Überlastschutz ausgestattet und kann deswegen erst 3 Minuten nach dem Ausschalten wieder eingeschaltet werden.
	Kühl-Heizungsmodelle: Wenn die Betriebs- und PRE-DEF-Leuchte (Vorheizen/Abtauen) leuchten, ist die Außentemperatur zu niedrig und es erfolgt die Aktivierung der Funktion zur Verhinderung der Kaltluftströmung, um das Gerät aufzutauen.
	Modelle nur mit Kühlung: Leuchtet die Leuchte „nur Lüftung“, ist die Außentemperatur zu niedrig und es erfolgt die Aktivierung der Frostschutzfunktion, um das Gerät aufzutauen.
Das Gerät schaltet von der Betriebsart KÜHLEN in LÜFTEN um	Das Gerät ändert seine Einstellungen, um ein Vereisen des Wärmetauschers zu vermeiden. Wenn die Temperatur steigt, startet das Gerät seinen Betrieb neu.
	Der Sollwert, bei dem das Gerät den Verdichter stoppt, wurde erreicht. Das Gerät nimmt den Betrieb wieder auf, wenn die Temperatur wieder schwankt.
Aus dem Gerät tritt weißer Dampf aus	Bei hoher Luftfeuchtigkeit besteht ein größerer Temperaturunterschied zwischen Raumluft und klimatisierter Luft, was zur Emission von weißem Dampf führen kann.
Aus der Innen- und Außeneinheit tritt weißer Dampf aus	Wenn das Gerät nach der Arbeit in der Betriebsart „Auftauen“ im Modus HEIZEN neu gestartet wird, kann aufgrund des Gehalts an Feuchtigkeit aus dem Auftauvorgang weißer Dampf abgegeben werden.
Die Inneneinheit erzeugt Lärm	Knirschende Geräusche sind dann zu hören, wenn das System ausgeschaltet ist oder im Modus KÜHLEN arbeitet. Dieses passiert auch, wenn die (optionale) Kondensatpumpe in Betrieb ist.
	Nach dem Betrieb im Modus HEIZEN kann die Anlage knirschen, was durch das Dehnen und Schwinden von Kunststoffteilen des Gerätes verursacht wird.
Die Innen- und Außeneinheit erzeugen Lärm	Tiefes Zischen während des Betriebs: Dieses Geräusch ist normal und wird durch den Kältemittelstrom in der Innen- und Außeneinheit verursacht.
	Tiefes Zischen beim Anfahren, Unterbrechen des Betriebs oder Abtauen: Dieses Geräusch ist normal und wird durch Stoppen oder Ändern der Richtung des Kältemittelstroms verursacht.
Die Außeneinheit erzeugt Lärm	Je nach aktueller Betriebsart gibt das Gerät unterschiedliche Geräusche von sich.

Problem	Mögliche Ursache
Die Innen- oder Außeneinheit gibt Staub ab	Bei längeren Stillstandszeiten kann sich Staub im Gerät ansammeln, der bei der Inbetriebnahme ausgeblasen wird. Diese Erscheinung kann reduziert werden, indem das Gerät bei längerem Stillstand abgedeckt wird.
Das Gerät gibt einen unangenehmen Geruch ab	Die Anlage kann Gerüche aus der Umgebung (z.B. von Möbeln, beim Kochen, Zigarettenrauch usw.) aufnehmen, die dann während des Betriebs abgegeben werden. Die Filter der Klimaanlage sind verschimmelt und müssen gereinigt werden.
Der Ventilator der Außeneinheit funktioniert nicht	Während des Betriebs wird die Lüfterdrehzahl überwacht, um den Betrieb des Gerätes zu optimieren.

Fehlerbehebung

Überprüfen Sie bei einem Problem die folgenden Punkte, bevor Sie die Servicestelle kontaktieren.

Problem	Mögliche Ursache	Lösung
Das Gerät funktioniert nicht	Stromausfall	Warten, bis Spannung wieder anliegt
	Spannung aus	Spannungsversorgung einschalten
	Durchgebrannte Sicherung	Sicherung ersetzen
	Leere Batterien in der Fernbedienung	Batterien in der Fernbedienung ersetzen
	Aktivierung der Einschaltsperrung für 3 Minuten	Nach dem Einschalten des Gerätes drei Minuten abwarten
Ungenügende Kühlleistung	Der Temperatursollwert kann höher sein als die Raumtemperatur	Niedrigere Temperatur einstellen
	Der Wärmetauscher der Innen- oder Außeneinheit ist verschmutzt	Wärmetauscher reinigen
	Der Luftfilter ist verschmutzt	Filter entfernen und gemäß der Anleitung reinigen
	Der Luftein- oder -auslass ist blockiert	Gerät ausschalten, Ursache der Verstopfung beseitigen und Gerät wieder einschalten
	Türen und Fenster sind offen	Sicherstellen, dass während des Betriebs alle Türen und Fenster geschlossen sind
	Sonnenlicht erzeugt übermäßige Wärmeentwicklung	In warmen Zeiten und bei starker Sonneneinstrahlung Fenster schließen und verdunkeln
	Geringe Kältemittelmenge aufgrund von Leckagen oder längerem Betrieb	Auf Leckagen prüfen, Undichtigkeiten beheben (falls erforderlich) und Kältemittel nachfüllen
Das Gerät schaltet sich oft ein und aus	Die Kältemittelmenge im System ist zu hoch oder zu niedrig	Dichtheit des Systems überprüfen und Kältemittel nachfüllen
	Luft, expandiertes Gas oder Feuchtigkeit ist in das Kühlsystem eingedrungen	System entleeren und mit Kältemittel wieder befüllen
	Das System ist gesperrt	Ermitteln, welches System blockiert ist und defektes Ausstattungselement ersetzen
	Der Verdichter ist defekt	Verdichter austauschen
	Druck zu hoch oder zu niedrig	Druckschalter zur Druckregelung installieren
Ungenügende Heizleistung	Außentemperatur unter 7°C (44.5°F)	Auf Dichtheit prüfen und System mit Kältemittel füllen
	Kühle Luft strömt durch Türen und Fenster	Sicherstellen, dass während des Betriebs alle Türen und Fenster geschlossen sind
	Geringe Kältemittelmenge aufgrund von Leckagen oder längerem Betrieb	Auf Undichtigkeit prüfen, Ursache der Leckage beseitigen (falls erforderlich) und Kältemittel nachfüllen

Fehlercodes



Nr.	Ursache	Blinken pro Sekunde	Kontroll. Timer	Fehlercode
1	EEPROM-Fehler (elektronisch löschbarer programmierbarer Nur-Lese-Speicher) der Inneneinheit.	1	aus	E0
2	Kommunikationsfehler der Innen- und Außeneinheit	2	aus	E 1
3	Fehler der Lüfterdrehzahl der Inneneinheit	4	aus	E3
4	Fehler des Raumtemperaturfühlers der Inneneinheit	5	aus	E4
5	Fehler des Temperaturfühlers am Verdampfer	6	aus	E5
6	Fehlfunktion des Systems zur Detektion von Kältemittelaustritt	7	aus	EC
7	Fehlfunktion des Durchflussfühlers	8	aus	EE
8	Kommunikationsfehler zwischen zwei Geräten (nur beim Multi-System)	9	aus	E8
9	Sonstige Fehlfunktionen beim Multi-System	10	aus	E9
10	Überlastschutz	1	leuchtet	F0
11	Fehler des Außentemperaturfühlers	2	leuchtet	F 1
12	Fehler des Temperaturfühlers am Kondensatorrohr der Außeneinheit	3	leuchtet	F2
13	Fehler des Temperaturfühlers am Luftaustritt	4	leuchtet	F3
14	EEPROM-Fehler (elektronisch löschbarer programmierbarer Nur-Lese-Speicher) der Außeneinheit.	5	leuchtet	F4
15	Fehler der Lüfterdrehzahl der Außeneinheit (nur bei DC-Motoren)	6	leuchtet	F5
16	Fehler des Fühlers T2b	7	leuchtet	F6
17	Fehler in der Kommunikation der automatischen Pultanhebung	8	leuchtet	F7
18	Fehlfunktion der automatischen Pultanhebung	9	leuchtet	F8
19	Der automatisch angehobene Pult ist offen	10	leuchtet	F9
20	Schutz des IPM-Invertermoduls	1	blinkt	P0
21	Hoch-/Niederspannungsschutz	2	blinkt	P 1
22	Überhitzungsschutz für den Oberteil des Verdichters	3	blinkt	P2
23	Schutz gegen niedrige Außentemperaturen	4	blinkt	P3
24	Antriebsfehler des Verdichters	5	blinkt	P4
25	Inkompatible Modelle	6	blinkt	P5
26	Unterdruckschutz des Verdichters	7	blinkt	P6
27	Fehler des IGBT-Fühlers der Außeneinheit	8	blinkt	P7

Europäische Richtlinien zur Entsorgung

6

Das Gerät enthält Kältemittel und andere potenziell gefährliche Stoffe. Für die Sammlung und Verarbeitung von Geräten dieser Art ist ein Sonderverfahren vorgeschrieben. Dieses Produkt **darf nicht** als Hausmüll entsorgt werden.

Zur Entsorgung können Sie:

- das Gerät an einer dafür vorgesehenen Sammelstelle für Elektroaltgeräte entsorgen;
- das Altgerät kostenlos an den Händler übergeben, wenn Sie ein neues Gerät kaufen;
- das Gerät kostenlos an den Hersteller geben;
- das Gerät an einen autorisierten Schrottplatz verkaufen.

Sonderhinweis

Das Abstellen dieses Geräts im Wald oder in einem anderen Naturgebiet gefährdet die Gesundheit und ist umweltschädlich. Gefährliche Stoffe können ins Grundwasser eindringen und in die Nahrungskette gelangen.



Die Bauweise und Parameter können ohne Vorankündigung geändert werden.
Detaillierte Informationen erhalten Sie bei Ihrem Händler oder Hersteller.

FERNBEDIENUNG

Bedienungsanleitung

Vielen Dank, dass Sie sich für unser Produkt entschieden haben.

Um es ordnungsgemäß zu bedienen, lesen Sie diese Bedienungsanleitung und bewahren sie zum späteren Nachschlagen auf.

Spis treści

Fernbedienung-Spezifikationen	78
Funktionstasten.....	79
Benutzung der Fernbedienung.....	80
LCD-Anzeige.....	81
Grundfunktionen	82
Erweiterte Funktionen	89

Fernbedienung-Spezifikationen

Modell	RG66A1/BGEF
Nennspannung	3,0 V (Trockenbatterien R03/LR03×2)
Signalempfangsbereich	8 m
Umgebung	-5°C~60°C

ANMERKUNG:

Das Design der Buttons basiert auf dem typischen Modell und kann sich leicht vom Modell, das Sie gekauft haben, unterscheiden.

Alle beschriebenen Funktionen werden vom Gerät ausgeführt. Wenn das Gerät über diese Funktion nicht verfügt, erfolgt beim Drücken der entsprechenden Taste auf der Fernbedienung kein entsprechender Vorgang.

Bei großen Unterschieden zwischen der bildlichen Darstellung der Fernbedienung und der Funktionsbeschreibung im BENUTZERHANDBUCH, gilt die Beschreibung des BENUTZERHANDBUCHS.

Funktionstasten

Bevor Sie mit der Benutzung Ihrer neuen Klimaanlage beginnen, machen Sie sich unbedingt mit der Fernbedienung vertraut. Im Folgenden wird die Fernbedienung kurz vorgestellt. Anweisungen zur Bedienung Ihrer Klimaanlage finden Sie im Abschnitt **Verwendung der Grundfunktionen/Erweiterte Funktionen** dieses Handbuchs.

HINWEIS: Bitte wählen Sie den HEIZMODUS nicht, wenn die von Ihnen erworbene Maschine nur über einen Kühlmodus verfügt. Der Heizmodus wird vom Gerät nicht unterstützt.

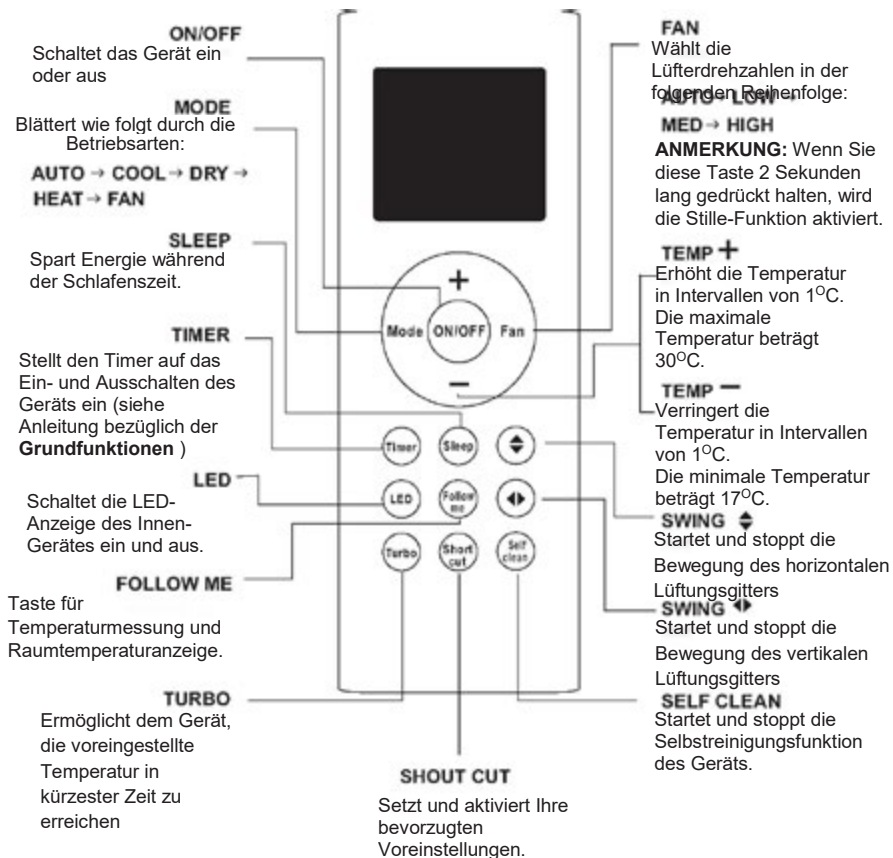

BENUTZUNG DER FERNBEDIENUNG

SIE SIND NICHT SICHER, WAS EINE FUNKTION MACHT? Eine detaillierte Beschreibung der Bedienung Ihrer Klimaanlage finden Sie in den Abschnitten **Grundfunktionen** und **Erweiterte Funktionen** in diesem Handbuch.

BESONDERER HINWEIS

Die Tastendesigns an Ihrem Gerät können leicht vom dargestellten Beispiel abweichen. Wenn das Innengerät über eine bestimmte Funktion nicht verfügt, hat das Drücken der Taste auf der Fernbedienung keine Auswirkung.

EINLEGEN UND AUSWECHSELN VON BATTERIEN

Ihre Klimaanlage wird mit zwei AAA-Batterien geliefert. Legen Sie die Batterien vor Gebrauch in die Fernbedienung ein:

1. Entfernen Sie die hintere Abdeckung der Fernbedienung, wodurch das Batteriefach freigelegt wird.
2. Legen Sie die Batterien ein und achten Sie darauf, dass die Enden (+) und (-) der Batterien mit den Symbolen im Batteriefach übereinstimmen.
3. Montieren Sie die hintere Abdeckung.

MONTAGE DES FERNBEDIENUNGSHALTERS

Die Fernbedienung kann mit einem Fernbedienungshalter (optionales Zubehör, nicht im Lieferumfang enthalten) an einer Wand oder einem Stativ befestigt werden.

1. Überprüfen Sie vor der Installation der Fernbedienung, ob die Klimaanlage die Signale richtig empfängt.
2. Montieren Sie den Halter mit zwei Schrauben.
3. Stecken Sie die Fernbedienung in die Halterung.

! ANMERKUNGEN ZU DEN BATTERIEN

Für eine optimale Produktleistung:

Mischen Sie keine alten und neuen Batterien oder Batterien verschiedener Typen. Lassen Sie die Batterien nicht in der Fernbedienung zurück, wenn Sie vorhaben, das Gerät länger als 2 Monate nicht zu benutzen.



BATTERIEENTSORGUNG

Entsorgen Sie die Batterien nicht als unsortierten Hausmüll. Beachten Sie die örtlichen Gesetze für die ordnungsgemäße Entsorgung von Batterien.

TIPPS ZUR VERWENDUNG DER FERNBEDIENUNG

Die Fernbedienung muss innerhalb von 8 Metern um das Gerät herum verwendet werden.

Das Gerät wird einen Laut von sich geben, wenn ein Fernsignal empfangen wird. Vorhänge, andere Materialien und direktes Sonnenlicht können den Infrarotsignalempfänger stören. Entfernen Sie die Batterien, wenn die Fernbedienung länger als 2 Monate nicht benutzt wird.

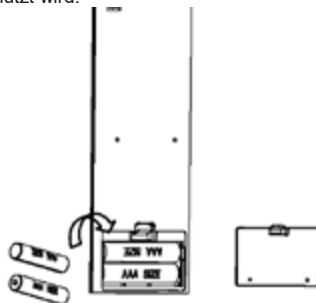

Entfernen Sie die hintere Abdeckung, um die Batterien einzusetzen

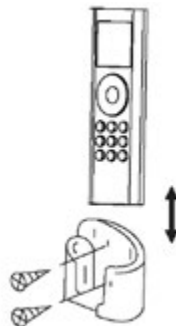

Stecken Sie die Fernbedienung in die Halterung.

Grundfunktionen

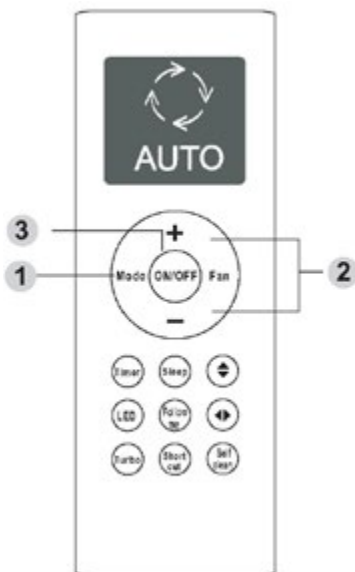

Kühlbetrieb

1. Drücken Sie die **MODE**-Taste, um den **COOL**-Modus auszuwählen
2. Stellen Sie die gewünschte Temperatur mit der Taste **Temp +** oder **Temp -** ein.
3. Drücken Sie die **FAN**-Taste, um die Lüftergeschwindigkeit auszuwählen.
4. Drücken Sie die **EIN/AUS**-Taste, um das Gerät zu starten.

EINSTELLEN DER TEMPERATUR

Der Betriebstemperaturbereich für die Geräte beträgt 17-30°C. Sie können die eingestellte Temperatur in Intervallen von 1°C erhöhen oder verringern.

AUTO-Modus

Im **AUTO-Modus** wählt das Gerät automatisch den Kühl-, Lüfter-, Wärme- oder Trockenmodus basierend auf der eingestellten Temperatur.

1. Drücken Sie die **MODE**-Taste, um den gewünschten Modus auszuwählen
2. Stellen Sie die gewünschte Temperatur mit der Taste **Temp+** oder **Temp-** ein.
3. Drücken Sie die **EIN/AUS**-Taste, um das Gerät zu starten.

ANMERKUNG: Die **Gebälsegeschwindigkeit** kann im Automatikmodus nicht eingestellt werden.

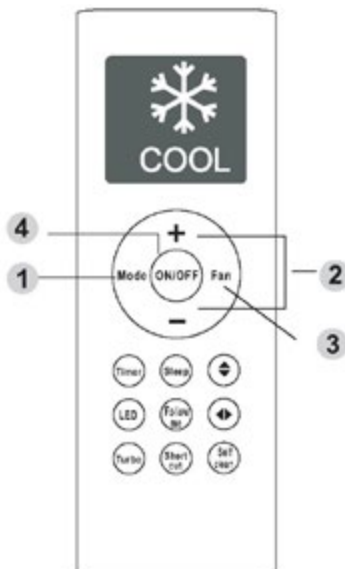

Grundfunktionen

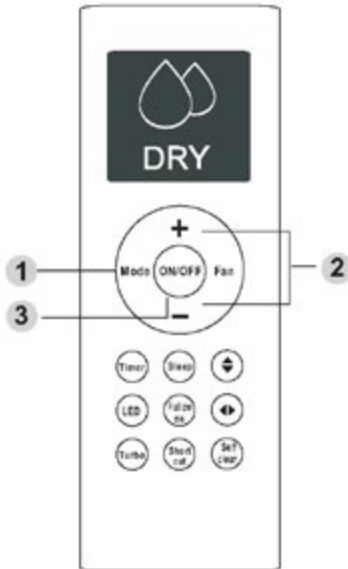

FAN-Betrieb (Lüfter)

1. Drücken Sie die **MODE**-Taste, um den **FAN**-Modus auszuwählen
2. Drücken Sie die **FAN**-Taste, um die Lüftergeschwindigkeit auszuwählen.
3. Drücken Sie die **EIN/AUS**-Taste, um das Gerät zu starten.

ANMERKUNG: Sie können die Temperatur im FAN-Modus nicht einstellen. Infolgedessen zeigt der LCD-Bildschirm Ihrer Fernbedienung keine Temperatur an.

TROCKENBETRIEB (Entfeuchten)

1. Drücken Sie die **MODE**-Taste, um den **DRY**-Modus auszuwählen
2. Stellen Sie die gewünschte Temperatur mit der Taste **Temp +** oder **Temp -** ein.
3. Drücken Sie die **EIN/AUS**-Taste, um das Gerät zu starten.

ANMERKUNG: Die **Gebälsegeschwindigkeit** kann im DRY-Modus nicht geändert werden.

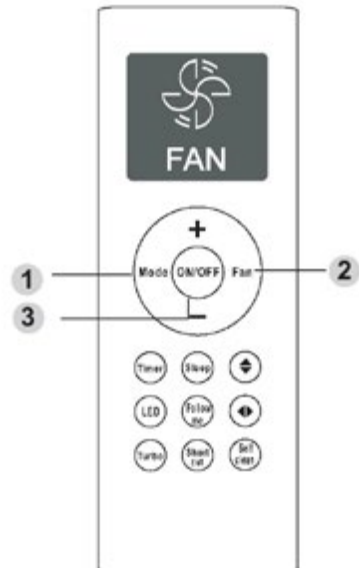

Grundfunktionen

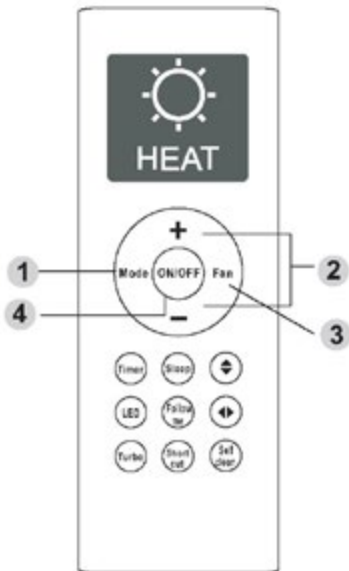

Heizbetrieb

1. Drücken Sie die **MODE**-Taste, um den **HEIZ**-Modus auszuwählen
2. Stellen Sie die gewünschte Temperatur mit der Taste **Temp +** oder **Temp-** ein.
3. Drücken Sie die **FAN**-Taste, um die Lüftergeschwindigkeit auszuwählen.
4. Drücken Sie die **EIN/AUS**-Taste, um das Gerät zu starten.

ANMERKUNG: Wenn die Außentemperatur sinkt, kann die Leistung der Heizfunktion Ihres Gerätes beeinträchtigt werden. In solchen Fällen empfehlen wir, die Klimaanlage in Verbindung mit anderen Heizgeräten zu verwenden.

Einstellen der TIMER-Funktion

Ihr Klimagerät verfügt über zwei zeitabhängige Funktionen:

- **TIMER EIN** -stellt die Zeit ein, nach der das Gerät automatisch eingeschaltet wird.
- **TIMER AUS** -stellt die Zeit ein, nach der sich das Gerät automatisch ausgeschaltet wird.

TIMER ON-Funktion

Mit der Funktion **TIMER ON** können Sie eine Zeit einstellen, nach der das Gerät automatisch eingeschaltet wird, z.B. wenn Sie von der Arbeit nach Hause kommen.

1. Drücken Sie die **Timer-Taste**, der Timer auf der Anzeige "ON" leuchtet auf und blinkt. Standardmäßig erscheint auf der Anzeige der zuletzt von Ihnen eingestellte Zeitraum und ein "H" (Stundenanzeige).

Hinweis: Diese Zahl gibt die Zeitspanne nach der aktuellen Zeit an, wann das Gerät eingeschaltet werden soll.

Wenn Sie beispielsweise den TIMER auf 2,5 Stunden eingestellt haben (ON), erscheint "2,5h" auf dem Bildschirm und das Gerät schaltet sich nach 2,5 Stunden ein.

2. Drücken Sie wiederholt die Taste **Temp +** oder **Temp -**, um die Zeit einzustellen, zu der das Gerät eingeschaltet werden soll.
3. Warten Sie 3 Sekunden, dann wird die Funktion **TIMER ON** aktiviert. Die Digitalanzeige auf Ihrer Fernbedienung kehrt dann zur

Temperaturanzeige zurück. Die Anzeige "ON" leuchtet weiterhin und diese Funktion ist aktiviert.

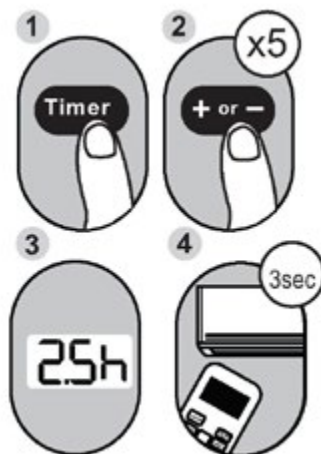

Beispiel: Einstellung des Gerätes, damit es nach 2,5 Stunden eingeschaltet wird.

TIMER OFF-Funktion

Mit der Funktion **TIMER OFF** können Sie eine Zeits einstellen, nach der sich das Gerät automatisch ausschaltet, z.B. beim Aufwachen.

1. Drücken Sie die **Timer-Taste**, die Timer-Anzeige "OFF" leuchtet auf und blinkt. Standardmäßig erscheint auf der Anzeige der zuletzt von Ihnen eingestellte Zeitraum und ein "H" (Stundenanzeige).

Hinweis: Diese Zahl gibt die Zeitspanne nach der aktuellen Zeit an, wann sich das Gerät ausschalten soll.

Wenn Sie beispielsweise **TIMER OFF** auf 5 Stunden einstellen, erscheint "5.0h" auf dem Bildschirm, und das Gerät schaltet sich nach 5 Stunden aus.

2. Drücken Sie die Taste **Temp +** oder **Temp -** wiederholt, um die Zeit einzustellen, zu der das Gerät ausgeschaltet werden soll.

3. Warten Sie 3 Sekunden, dann wird die Funktion **TIMER OFF** aktiviert. Die Digitalanzeige auf Ihrer Fernbedienung kehrt dann zur Temperaturanzeige zurück. Die

Anzeige "OFF" leuchtet weiterhin und diese Funktion ist aktiviert.

ANMERKUNG: Wenn Sie die Funktionen **TIMER ON** oder **TIMER OFF** einstellen (bis zu 10 Stunden), erhöht sich die Zeit mit jeder Betätigung in Intervallen von 30 Minuten. Nach 10 Stunden und bis zu 24 Stunden steigt die Zeit in 1-Stunden-Schritten an. Der Timer wird nach 24 Stunden wieder auf Null gesetzt. Sie können beide Funktionen ausschalten, indem Sie den Timer auf "0.0h" einstellen.

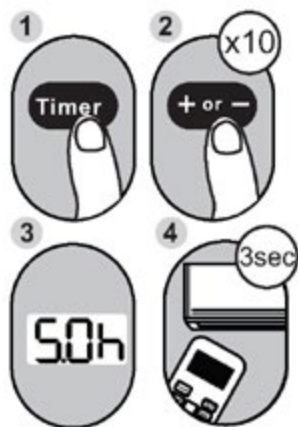

Beispiel: Einstellung des Gerätes, damit es nach 5 Stunden ausgeschaltet wird.

Gleichzeitiges Einstellen von TIMER ON und TIMER OFF

Beachten Sie, dass sich die von Ihnen für beide Funktionen eingestellten Zeiträume auf Stunden nach der aktuellen Zeit beziehen. Angenommen, die aktuelle Uhrzeit ist 13:00 Uhr, und Sie möchten, dass das Gerät um 19:00 Uhr automatisch eingeschaltet wird. Sie möchten, dass es 2 Stunden lang funktioniert und sich dann um 21:00 Uhr automatisch ausschaltet.

Gehen Sie wie folgt vor:

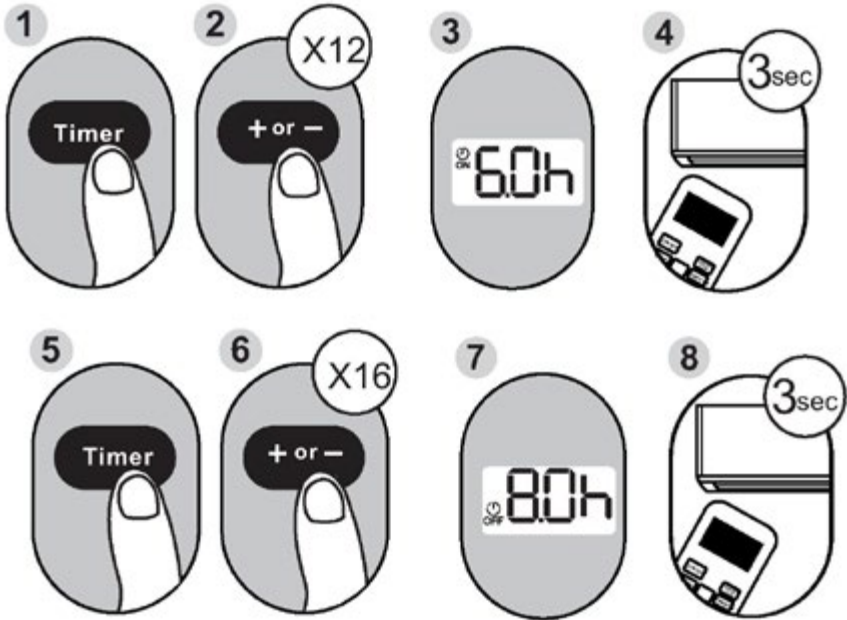

Beispiel: Einstellen, dass das Gerät nach 6 Stunden eingeschaltet, 2 Stunden lang betrieben und dann ausgeschaltet wird (siehe Abbildung unten)

Ihre Fernanzeige



Timer ist eingestellt Zum Einschalten (ON) 6 Stunden nach der aktuellen Zeit



Der Timer ist so eingestellt, dass er 8 Stunden nach der aktuellen Zeit ausgeschaltet (OFF) wird

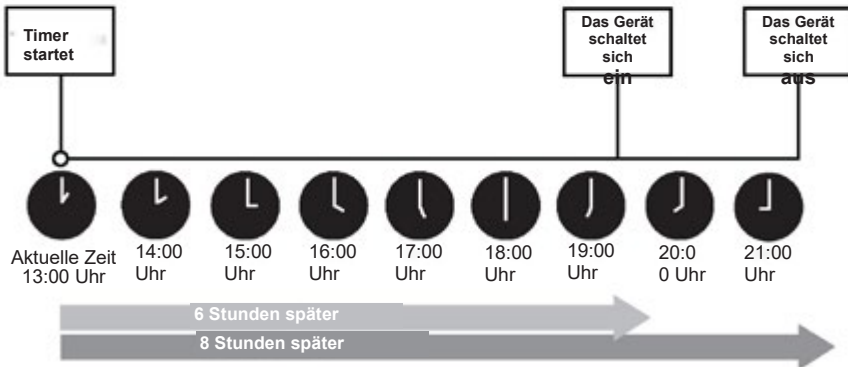

Erweiterte Funktionen

SLEEP-Funktion

Die SLEEP-Funktion wird verwendet, um den Energieverbrauch während des Schlafes zu senken (damit Sie weiterhin Komfort genießen, brauchen Sie die gleichen Temperaturbedingungen nicht). Diese Funktion kann nur über die Fernbedienung aktiviert werden. Für die Details siehe "Schlafmodus" im "BENUTZERHANDBUCH"

Hinweis: Die SLEEP-Funktion ist im FAN- oder DRY-Modus nicht verfügbar.

TURBO-Funktion

Die TURBO-Funktion ermöglicht es dem Gerät, besonders aufwändig zu arbeiten, um Ihre aktuelle Temperatur in kürzester Zeit zu erreichen.

- Wenn Sie die **TURBO-Funktion** im COOL-Modus wählen, bläst das Gerät kühle Luft mit stärkster Windgeschwindigkeit, um den Kühlvorgang schnell zu starten.
- Wenn Sie die **TURBO-Funktion** im HEIZMODUS wählen, aktiviert und startet die Elektroheizung (falls vorhanden) den Heizprozess

Selbstreinigungsfunktion

Luftkeime können bei Feuchtigkeit wachsen, die um den Wärmetauscher im Gerät kondensiert. Bei regelmäßiger Anwendung wird der größte Teil dieser Feuchtigkeit aus dem Gerät verdampft. Wenn die Selbstreinigungsfunktion aktiviert ist, reinigt sich Ihr Gerät automatisch. Nach der Reinigung schaltet sich das Gerät automatisch aus.

Sie können die **Selbstreinigungsfunktion** so oft verwenden, wie Sie möchten.

Hinweis: Sie können diese Funktion nur im COOL- oder DRY-Modus aktivieren.



Eine Sekunde lang zusammenhalten, um die LOCK-Funktion zu aktivieren

LOCK-Funktion

Drücken Sie die Turbo-Taste und die Blow-Taste gleichzeitig für eine Sekunde, um die Tastatur zu sperren oder entsperren.

Funktion FOLLOW ME (Folgen)

Die Follow-me-Funktion ermöglicht es der Fernbedienung, die Temperatur an ihrem aktuellen Standort zu messen und dieses Signal alle 3 Minuten an die Klimaanlage zu senden. Im Automatik-, Kühl- oder Heizmodus ermöglicht die Messung der Umgebungstemperatur über die Fernbedienung (und nicht am Innengerät selbst) der Klimaanlage, die Temperatur um Sie herum zu optimieren und maximalen Komfort zu gewährleisten.

Erweiterte Funktionen

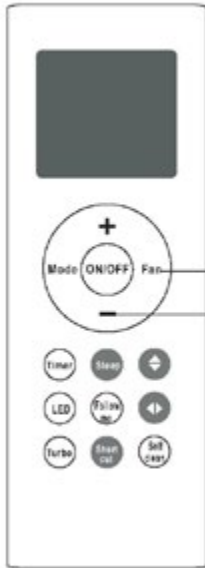

Halten Sie die Lüftertaste 2 Sekunden lang gedrückt, um die Stille-Funktion zu aktivieren

Drücken Sie diese Taste zweimal in einer Sekunde, um die 8°C-Heizfunktion zu aktivieren

Stille-Funktion

Halten Sie die **Lüftertaste** 2 Sekunden lang gedrückt, um den **Lautlosmodus** zu aktivieren/deaktivieren. Aufgrund des Niederfrequenzbetriebs des Verdichters kann es zu einer unzureichenden Kühl- und Heizleistung kommen. (gilt nur für die Klimaanlage mit Stille-Funktion)

8°C Heizfunktion

Wenn die Klimaanlage im Heizmodus mit der eingestellten Temperatur von 17°C betrieben wird, drücken Sie die Temp-Taste zweimal in einer Sekunde, um die 8 Grad-Heizfunktion zu aktivieren. Das Gerät arbeitet mit einer Einstelltemperatur von 8°C. Auf dem Display der Inneneinheit erscheint FP.

SWING-Funktion (Schwenken)

Schwenktaste

Dient zum Stoppen oder Starten der vertikalen Winddüsenbewegung und zum Einstellen der gewünschten linken/rechten Luftströmungsrichtung. Die vertikale Winddüse ändert den Winkel von 6 Grad bei jedem Drücken. Wenn Sie länger als 2 Sekunden drücken, wird die automatische Schwenkfunktion der vertikalen Winddüse aktiviert.

Schwenktaste

Dient zum Stoppen oder Starten der horizontalen Winddüsenbewegung oder zum Einstellen der gewünschten Luftströmungsrichtung nach oben/unten. Die Winddüse ändert den Winkel von 6 Grad bei jedem Drücken. Wenn Sie länger als 2 Sekunden drücken, schwenkt die Winddüse automatisch auf und ab.

SHORTCUT-Funktion (Abkürzung)

Wird verwendet, um die aktuellen Einstellungen wiederherzustellen oder die vorherigen Einstellungen wieder aufzunehmen.

Drücken Sie diese Taste, wenn die Fernbedienung eingeschaltet ist; das System kehrt dann automatisch zu den vorherigen Einstellungen zurück, einschließlich Betriebsmodus, Einstelltemperatur, Lüfterdrehzahl und Schlaf-Funktion (falls aktiviert). Wenn Sie sie mehr als 2 Sekunden drücken, stellt das System automatisch die aktuellen Betriebseinstellungen einschließlich Betriebsmodus, Einstelltemperatur, Lüfterdrehzahl und Schlaf-Funktion (falls aktiviert) wieder her.

**WE
CARE
ABOUT
AIR**

kaisai.com



Pobierz dokumentację techniczną

Dokumentacja techniczna
w różnych językach **do pobrania**
w formie elektronicznej **w aplikacji:**

Download the technical documentation

Technical Documentation
in various languages **to download**
in electronic form in the **application:**

Laden Sie die technische Dokumentation herunter

Die technische Dokumentation
in verschiedenen Sprachen steht Ihnen **zur Verfügung**
über unsere **Online-App:**

