

KAISAI



**WE
CARE
ABOUT
AIR**

INSTRUKCJA OBSŁUGI
KLIMATYZATOR PRZENOŚNY



OWNER'S MANUAL
PORTABLE AIR CONDITIONER



BEDIENUNGSANLEITUNG
MOBILE KLIMAANLAGE



**WE
CARE
ABOUT
AIR**

INSTRUKCJA OBSŁUGI

KLIMATYZATOR PRZENOŚNY 05
PILOT ZDALNEGO STEROWANIA 27

PL

5

OWNER'S MANUAL

PORTABLE AIR CONDITIONER 41
AIR CONDITIONER REMOTE CONTROLLER 61

EN

41

BEDIENUNGSANLEITUNG

MOBILE KLIMAANLAGE 77
FERNBEDIENUNG 99

DE

77



INSTRUKCJA OBSŁUGI

KLIMATYZATOR PRZENOŚNY

KPPD



PL

Dziękujemy za zakup naszego klimatyzatora przenośnego.
Przed przystąpieniem do obsługi klimatyzatora, zapoznaj się
dokładnie z instrukcją i zachowaj ją do wykorzystania w przyszłości.

PRZECZYTAJ I ZACHOWAJ INSTRUKCJĘ!

SPIS TREŚCI

Środki ostrożności	7
Uwagi	8
Ostrzeżenia	10
Przygotowanie	15
Montaż	16
Obsługa	19
Konserwacja	24
Diagnoza usterek	24
Uwagi na temat konstrukcji i zgodności	25
Utylizacja	26

| Środki ostrożności

 Ten symbol informuje, że zignorowanie instrukcji może doprowadzić do śmierci lub poważnych obrażeń.

 **OSTRZEŻENIE:** Aby zapobiec śmierci lub obrażeniom użytkownika lub innych osób oraz uszkodzeniu mienia, należy postępować zgodnie z poniższymi instrukcjami. Nieprawidłowa obsługa, wynikająca ze zignorowania instrukcji, może doprowadzić do śmierci, obrażeń lub uszkodzeń.

- Montaż musi zostać wykonany zgodnie z instrukcją montażu. Nieprawidłowo wykonany montaż może doprowadzić do wycieku wody, porażenia prądem lub wzniesienia ognia.
- Do montażu używaj wyłącznie dołączonych akcesoriów i części oraz określonych narzędzi. Używanie niestandardowych części może doprowadzić do wycieku wody, porażenia prądem i obrażeń ciała lub uszkodzenia mienia.
- Upewnij się, że gniazdko do którego podłączasz urządzenie zostało uziemione i dostarcza właściwe napięcie. Przewód zasilający wyposażony jest we wtyczkę z trzema bolcami, gAwarantującą prawidłowe uziemienie urządzenia. Informacja o napięciu dostępna jest na tabliczce znamionowej urządzenia.
- Urządzenie należy podłączyć do prawidłowo uziemionego gniazdka ściennego. Jeżeli gniazdko, które zamierzasz wykorzystać nie jest odpowiednio uziemione lub zabezpieczone bezpiecznikiem zwłocznym lub automatycznym wyłącznikiem (specyfikację wymaganego bezpiecznika lub automatycznego wyłącznika determinuje maksymalny prąd urządzenia; maksymalny prąd podany jest na tabliczce znamionowej na urządzeniu), zleć montaż stosownego gniazdka wykwalifikowanemu elektrykowi.
- Zainstaluj urządzenie na płaskiej i stabilnej powierzchni. W przeciwnym razie może dojść do uszkodzenia lub nadmiernego hałasu i wibracji.
- Nie wolno blokować wlotów i wylotów powietrza urządzenia w celu zapewnienia prawidłowego funkcjonowania i ograniczenia zagrożeń związanych z bezpieczeństwem.
- NIE modyfikuj długości przewodu zasilającego ani nie używaj przedłużacza do zasilania urządzenia.
- NIE podłączaj do tego samego gniazdka klimatyzatora i innych urządzeń elektrycznych. Nieprawidłowe zasilanie może spowodować wzniesienie ognia lub porażenie prądem.
- NIE instaluj klimatyzatora w wilgotnym pomieszczeniu, jak łazienka czy pralnia. Narażenie urządzenia na nadmiar wilgoci może spowodować zwarcie elementów elektrycznych.
- NIE instaluj urządzenia w miejscu, w którym może być narażone na działanie palnych gazów, ponieważ może to być przyczyną wzniesienia ognia.
- Urządzenie wyposażone jest w kółka, ułatwiające jego transport. Pamiętaj aby korzystać z nich tylko na płaskiej powierzchni. Prowadzenie urządzenia po cienkim dywanie lub innych przedmiotach może spowodować jego przewrócenie.
- NIE uruchamiaj urządzenia, które przewróciło się lub zostało uszkodzone.
- Urządzenie wyposażone w grzałkę elektryczną, należy ustawić w odległości co najmniej 1 metra od materiałów palnych.

- Nie obsługuj urządzenia mokrymi lub wilgotnymi rękami. Nie dotykaj urządzenia bosymi stopami.
- Jeżeli klimatyzator przewróci się podczas użytkowania, niezwłocznie wyłącz go i odłącz wtyczkę od gniazdka elektrycznego. Sprawdź wizualnie stan urządzenia pod względem uszkodzeń. Jeżeli podejrzewasz uszkodzenie urządzenia, skonsultuj się ze specjalistą lub obsługą serwisową.
- Na czas burzy, odłącz zasilanie urządzenia aby uniknąć jego uszkodzenia na skutek wyładowań.
- Klimatyzator należy chronić przed wilgocią, np. kondensacja pary, rozbryzgi wody itp. Nie ustawiaj ani nie przechowuj klimatyzatora w miejscu, gdzie może wpaść do wody lub innej cieczy. W takiej sytuacji należy niezwłocznie odłączyć zasilanie.
- Całą instalację elektryczną należy wykonać zgodnie ze schematem elektrycznym, umieszczonym wewnątrz urządzenia.
- Płytkę elektroniczną (PCB) urządzenia wyposażona jest w zabezpieczenie nadprądowe. Specyfikacje zabezpieczenia dostępne są na płycie elektronicznej, np. T 3.15A/250V itp.

UWAGI

- Urządzenie może być używane przez dzieci w wieku 8 lat i powyżej oraz osoby o ograniczonych możliwościach fizycznych, czuciowych lub umysłowych, lub osoby nieposiadające odpowiedniego doświadczenia i wiedzy chyba, że w trakcie korzystania z klimatyzatora znajdują się pod bezpośrednim nadzorem osoby odpowiedzialnej za ich bezpieczeństwo. Dzieci należy pilnować, aby nie bawiły się urządzeniem. Czyszczenie i konserwacja urządzenia nie powinny być wykonywane przez dzieci bez nadzoru.
- Podczas użytkowania klimatyzatora przez dzieci konieczny jest ich nadzór w celu upewnienia się, że nie bawią się urządzeniem.
- W przypadku uszkodzenia przewodu zasilającego, powinien on zostać wymieniony przez producenta, przedstawiciela serwisowego lub wykwalifikowanego specjalistę, w celu uniknięcia niebezpieczeństwa.
- Przed przystąpieniem do czyszczenia lub innych czynności konserwacyjnych, urządzenie należy odłączyć od głównego zasilania.
- Nie demontuj żadnej ze stałych pokryw. Nigdy nie używaj urządzenia w przypadku nieprawidłowego działania lub jego upadku lub uszkodzenia.
- Nie prowadź przewodu zasilającego pod wykładziną. Nie przykrywaj przewodu dywanem itp. Nie prowadź przewodu pod meblami lub innymi urządzeniami. Prowadź przewód z dala od przejść, gdzie zachodzi ryzyko potknięcia się o niego.
- Nie używaj urządzenia z uszkodzonym przewodem, wtyczką, bezpiecznikiem lub automatycznym wyłącznikiem. Pozbądź się urządzenia lub zwróć je do autoryzowanego punktu serwisowego w celu inspekcji i/lub naprawy.
- Aby ograniczyć ryzyko wzniesienia ognia lub porażenia prądem, nie używaj tego urządzenia z innymi wentylatorami czy dmuchawami o stałej prędkości.
- Urządzenie należy zainstalować zgodnie z krajowymi przepisami.
- W przypadku konieczności wykonania naprawy lub konserwacji urządzenia skontaktuj się z przedstawicielem autoryzowanego serwisu.
- Zleć montaż urządzenia autoryzowanemu monterowi.

- Nie zakrywaj lub blokuj kratki wlotu lub wylotu powietrza.
- Nie używaj tego produktu do innych celów niż zgodnie z jego przeznaczeniem.
- Przed przystąpieniem do czyszczenia, wyłącz zasilanie i odłącz przewód urządzenia.
- Jeżeli urządzenie będzie emitować dziwne dźwięki, zapachy lub dym, należy odłączyć je od zasilania.
- Przyciski na panelu sterowania można naciskać wyłącznie palcami.
- Nie zdejmuj stałych elementów obudowy. Nigdy nie używaj tego urządzenia jeżeli nie działa prawidłowo, upadło lub zostało uszkodzone.
- Nie włączaj ani nie wyłączaj urządzenia poprzez podłączanie lub odłączanie przewodu zasilającego.
- Nie używaj niebezpiecznych środków chemicznych do czyszczenia urządzenia. Nie używaj urządzenia w obecności palnych substancji lub oparów, jak alkohol, środki owadobójcze, benzyna itp.
- Klimatyzator należy transportować wyłącznie w pionie i na czas użytkowania stać na stabilnej, poziomej powierzchni.
- Naprawy należy zawsze zlecać wykwalifikowanemu specjalście. Uszkodzony przewód zasilający należy wymienić na nowy, uzyskany od producenta. Nie podejmuj się jego naprawy.
- Podczas wyciągania wtyczki z gniazdka trzymaj ją za korpus.
- Wyłącz nieużywane urządzenie.

Ostrzeżenia (dotyczące stosowania czynnika R290 / R32)

- Nie stosuj środków do przyspieszania procesu odszraniania lub czyszczenia, innych niż zalecane przez producenta.
- Urządzenia nie należy przechowywać w pomieszczeniu ze stałym źródłem zapłonu (na przykład: otwarty płomień, działające urządzenie gazowe lub nagrzewnica elektryczna.)
- Nie przekłuwać ani nie spalać.
- Zwróć uwagę, że czynniki chłodnicze mogą być bezzapachowe.
- Urządzenie KAISAI - KPPD-12HRN29 należy zainstalować, używać i przechowywać w pomieszczeniu o minimalnej powierzchni 12 m²
- Należy przestrzegać krajowych przepisów gazowych.
- Nie blokuj żadnego z otworów wentylacyjnych.
- Urządzenie należy przechowywać w sposób uniemożliwiający uszkodzenie mechaniczne.
- Urządzenie należy przechowywać w miejscu o dobrej wentylacji, o powierzchni zgodnej z powierzchnią pomieszczenia, w którym urządzenie ma pracować.
- Każdy serwisant systemów chłodniczych powinien posiadać ważny certyfikat przyznany przez uprawnioną organizację, stwierdzający nabycie kwalifikacji niezbędnych do obsługi urządzeń chłodniczych.
- Dopuszcza się naprawę wyłącznie zgodnie z metodą sugerowaną przez producenta urządzeń. Jeżeli przeprowadzenie konserwacji i naprawy wymaga zaangażowania dodatkowego technika, jego praca powinna być nadzorowana przez osobę uprawnioną do obsługi czynników łatwopalnych.



Uwaga: ryzyko wzniesienia ognia/materiały łatwopalne (dotyczy wyłącznie czynników R32/R290)

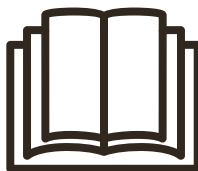

WAŻNA UWAGA: Przed przystąpieniem do montażu lub obsługi nowego klimatyzatora, zapoznaj się dokładnie z niniejszą instrukcją. Zachowaj instrukcję w celu skorzystania z niej w przyszłości.

Objaśnienie symboli z etykiet na urządzeniu (tylko dla urządzeń napełnionych czynnikiem R32/R290):

	OSTRZEŻENIE	Symbol ten sygnalizuje, że urządzenie napełnione jest palnym czynnikiem chłodniczym. W przypadku wycieku czynnika i kontaktu z zewnętrznym źródłem zapłonu, zachodzi ryzyko wzniesienia ognia.
	UWAGA	Symbol ten informuje o konieczności dokładnego zapoznania się z instrukcją obsługi.
	UWAGA	Symbol ten informuje o konieczności przeprowadzenia czynności serwisowych przez wykwalifikowanego serwisanta, zgodnie z instrukcją montażu.
	UWAGA	Symbol ten informuje o wskazówkach dostępnych w instrukcji obsługi lub montażu.

Ostrzeżenia (dotyczące stosowania czynnika R290 / R32)

1. Transport urządzeń napełnionych łatwopalnym czynnikiem chłodniczym.
Patrz przepisy transportowe.
2. Oznakowanie urządzeń
Patrz lokalne przepisy.
3. Utylizacja urządzeń napełnionych łatwopalnym czynnikiem chłodniczym.
Patrz krajowe przepisy.
4. Przechowywanie urządzeń/wyposażenia
Urządzenia należy przechowywać zgodnie z zaleceniami producenta.
5. Przechowywanie zapakowanego urządzenia (przed sprzedażą)
Ochronne materiały opakowaniowe powinny uniemożliwić mechaniczne uszkodzenie urządzenia, w efekcie którego mogłoby dojść do wycieku czynnika chłodniczego.
Maksymalna ilość urządzeń, przechowywanych jednocześnie określają lokalne przepisy.
6. Informacje na temat serwisowania urządzeń
 - 1) Inspekcja miejsca
Przed przystąpieniem do wykonywania prac przy instalacji napełnionej łatwopalnym czynnikiem, należy zminimalizować ryzyko zapłonu. W przypadku naprawy instalacji chłodniczej, należy postępować zgodnie z poniższymi środkami ostrożności.
 - 2) Procedura wykonywania prac
Prace należy wykonać zgodnie z procedurą kontrolną, minimalizując ryzyko obecności palnych gazów lub par.
 - 3) Ogólne miejsce wykonywania prac
Cała obsługa techniczna oraz pozostałe osoby pracujące w pobliżu instalacji powinny zostać poinformowane o specyfice wykonywanych prac. Należy unikać wykonywania prac w ograniczonej przestrzeni. Przestrzeń wokół miejsca pracy powinna zostać wydzielona. Należy zapewnić bezpieczne warunki pracy, kontrolując substancje łatwopalne.
 - 4) Sprawdzanie obecności czynnika chłodniczego
Pomieszczenie należy sprawdzić właściwym wykrywaczem czynnika przed oraz w trakcie wykonywania prac. Technik powinien być świadomy przebywania w potencjalnie toksycznej lub palnej atmosferze. Należy upewnić się, że sprzęt używany do wykrywania wycieków jest dedykowany do wszystkich stosowanych czynników chłodniczych, tj. nieiskrzący, odpowiednio zaizolowany lub iskrobezpieczny.
 - 5) Dostępność gaśnicy
Jeżeli prace wymagają zastosowania wysokiej temperatury, należy zapewnić bezpośredni dostęp do środków gaśniczych. W miejscu napełniania instalacji powinna być dostępna gaśnica proszkowa lub CO₂.
 - 6) Brak źródeł zapłonu
Żadna z osób wykonująca prace przy instalacji chłodniczej, wymagającej rozszczelnienia przewodów rurowych, nie może używać jakichkolwiek źródeł zapłonu, w sposób mogący stworzyć ryzyko pożaru lub eksplozji. Wszystkie możliwe źródła zapłonu, z uwzględnieniem dymu papierosowego, należy trzymać w odpowiedniej odległości od miejsca instalacji, naprawy, demontażu i utylizacji, w trakcie których może dojść do wycieku czynnika do atmosfery. Przed przystąpieniem do prac, należy sprawdzić otoczenie urządzenia pod względem niebezpieczeństwa zapłonu. Należy rozwiesić tabliczki informujące o zakazie palenia.
- 7) Wentylacja pomieszczenia
W przypadku konieczności rozszczelnienia instalacji lub prac z wysoką temperaturą, należy zapewnić odpowiednią wentylację pomieszczenia. Odpowiedni poziom wentylacji należy utrzymywać przez cały czas wykonywania prac. Wentylacja powinna bezpiecznie rozproszyć uwolniony czynnik i wydalic go na zewnątrz do atmosfery.
- 8) Inspekcja sprzętu chłodniczego
Jeżeli zmieniono elementy elektryczne, powinny być zgodne z zastosowaniem i specyfikacjami. Przez cały czas należy stosować się do wskazówek producenta w zakresie konserwacji i serwisowania. W przypadku obaw, należy skonsultować się z działem technicznym. Poniższe punkty kontrolne dotyczą instalacji napełnianych czynnikami palnymi:
 - ilość faktycznie napełnionego czynnika jest zgodna z powierzchnią pomieszczenia, w którym zainstalowano urządzenie chłodnicze;
 - wentylacja mechaniczna i nawiewniki działają prawidłowo i nie są zablokowane;
 - w przypadku stosowania pośredniego obiegu chłodniczego, wtórny obieg należy sprawdzić pod kątem obecności czynnika;
 - widoczne i czytelne oznaczenia sprzętu; nieczytelne oznaczenia i symbole należy poprawić.
 - instalację chłodniczą lub jej elementy należy zainstalować w miejscu, w którym nie będą narażone na działanie substancji mogących powodować korozję elementów zawierających czynnik chłodniczy, chyba że elementy te wykonane są z materiałów naturalnie odpornych na korozję lub odpowiednio zabezpieczonych przed korozją.
- 9) Inspekcja urządzeń elektrycznych
Naprawa i konserwacja elementów elektrycznych powinna zostać przeprowadzona razem z kontrolą bezpieczeństwa. W przypadku wykrycia usterki wpływającej na bezpieczeństwo, nie dopuszcza się podłączania instalacji do zasilania do czasu usunięcia niesprawności. Jeżeli niezwłoczne usunięcie usterki jest niemożliwe, ale konieczne jest kontynuowanie pracy, należy zastosować odpowiednie rozwiązanie tymczasowe. Należy to zgłosić właścicielowi sprzętu w celu uprzedzenia każdej ze stron.
Wstępna inspekcja powinna obejmować:
stan wyładowania kondensatorów: należy wykonać to

Ostrzeżenia (dotyczące stosowania czynnika R290 / R32)

w bezpieczny sposób, aby uniknąć możliwego iskrzenia;

zadaniem elementów elektrycznych i okablowanie pod napięciem nie mogą być odsłonięte podczas napełniania, dopełniania lub opróżniania instalacji; zapewnione jest ciągłe uziemienie.

7) Naprawy uszczelnionych komponentów

a) W przypadku napraw uszczelnionych komponentów, przed przystąpieniem do demontażu uszczelnionych obudów itp. należy odłączyć urządzenie od zasilania elektrycznego. Jeśli zapewnienie zasilania elektrycznego urządzenia podczas prac serwisowych jest absolutnie niezbędne, w najbardziej krytycznym punkcie układu należy umieścić urządzenie wykrywające wycieki pracujące w sposób ciągły, ostrzegające przed potencjalnie niebezpiecznymi sytuacjami.

b) Szczególną uwagę należy zwrócić na zapewnienie, że podczas pracy przy elementach elektrycznych, obudowa nie została zmodyfikowana w sposób mogący obniżyć poziom ochrony. Dotyczy to szczególnie uszkodzeń przewodów, nadmiernej ilości połączeń, styki wykonane niezgodnie z pierwotną specyfikacją, uszkodzenia uszczelek, nieprawidłowy montaż dławika itp.

- Należy upewnić się, że urządzenie jest bezpiecznie zamontowane.

- Należy upewnić się, że uszczelki i materiały uszczelniające nie zostały użyte w stopniu uniemożliwiającym zabezpieczenie przed przenikaniem łatwopalnych substancji. Części zamienne powinny być zgodne ze specyfikacją producenta.

UWAGA:

Użycie silikonowego szczeliwa może obniżyć skuteczność niektórych urządzeń wykrywających wycieki. Elementy iskrobezpieczne nie muszą być izolowane przed przystąpieniem do pracy.

8) Naprawa elementów iskrobezpiecznych

Nie należy narażać obiegu na trwałe obciążenia indukcyjne lub pojemnościowe, bez wcześniejszego sprawdzenia, czy nie spowoduje to przekroczenia maksymalnego napięcia i natężenia, dopuszczalnego dla danego urządzenia. Elementy iskrobezpieczne to jedyny typ komponentów, które mogą być naprawiane przy dopływie zasilania w atmosferze łatwopalnej. Aparatura pomiarowa powinna być ustawiona na prawidłowe wartości. Komponenty należy wymieniać wyłącznie na zamienniki wskazane przez producenta. Niezgodne części mogą spowodować zapłon czynnika w przypadku jego wycieku do atmosfery.

9) Okablowanie

Należy sprawdzić przewody pod kątem zużycia, korozji, nadmiernego nacisku, wibracji, ostrych krawędzi oraz wszelkich innych czynników mogących powodować uszkodzenia. Inspekcja powinna

uwzględniać również skutki starzenia się lub ekspozycji na ciągłe wibracje z takich źródeł, jak sprężarki czy wentylatory.

10) Wykrywanie palnych czynników chłodniczych

W żadnym wypadku nie należy stosować potencjalnych źródeł zapłonu do wykrywania wycieków czynnika chłodniczego. Nie należy używać palnika halogenowego (ani żadnego innego wykrywacza wykorzystującego otwarty płomień).

11) Metody wykrywania wycieków

Poniższe metody wykrywania wycieków uznaje się za dopuszczalne dla obiegów chłodniczych napełnionych palnym czynnikiem.

Elektroniczne wykrywacze wycieków mogą być stosowane do wykrywania wycieków, ale w przypadku czynników palnych, ich czułość może nie być nieodpowiednia lub mogą wymagać kalibracji. (Urządzenia wykrywające należy kalibrować w miejscu wolnym od czynnika chłodniczego.) Należy upewnić się, że wykrywacz nie jest potencjalnym źródłem zapłonu, oraz że jest odpowiedni do zastosowanego czynnika chłodniczego. Urządzenia do wykrywania wycieków należy ustawić na wartość procentową LFL czynnika chłodniczego i skalibrować dla zastosowanego czynnika oraz należy potwierdzić odpowiednią wartość procentową gazu (maksymalnie 25%). W przypadku większości czynników chłodniczych do wykrywania wycieków można stosować płyny, jednak należy unikać stosowania detergentów zawierających chlor, ponieważ może on wchodzić w reakcję z czynnikiem chłodniczym i powodować korozję orurowania miedzianego. W przypadku podejrzenia wycieku, należy usunąć/ugasić wszelkie źródła otwartego ognia. Jeśli wykryto wyciek czynnika chłodniczego wymagający lutowania, należy opróżnić układ z czynnika lub odizolować czynnik (za pomocą zaworów odcinających) z dała od miejsca wycieku. W przypadku urządzeń napełnionych palnym czynnikiem, instalację należy przepłukać azotem pozbawionym tlenu (OFN), przed i w trakcie lutowania.

12) Opróżnianie instalacji i odsysanie czynnika

W przypadku rozszczelnienia układu chłodniczego w celu dokonania naprawy – lub w jakimkolwiek innym celu – należy stosować zwyczajowe procedury. Jednak ważne jest stosowanie najlepszych praktyk ze względu na zagrożenie ze strony łatwopalnych substancji. Należy zastosować się do następującej procedury:

- usunąć czynnika chłodniczego;
- przepłukać układ gazem obojętnym;
- odessać czynnika;
- ponownie przepłukać układ gazem obojętnym;
- otworzyć układ przez rozcięcie lub rozlutowanie instalacji.

Ostrzeżenia (dotyczące stosowania czynnika R290 / R32)

Czynnik należy odsysać i gromadzić w specjalnych cylindrach. Instalacje napełnione palnym czynnikiem chłodniczym należy płukać azotem OFN dla zapewnienia bezpieczeństwa urządzenia. Proces ten może wymagać wielokrotnego powtórzenia. Do płukania instalacji nie należy używać sprężonego powietrza lub tlenu.

Dla instalacji napełnionych palnym czynnikiem, płukanie należy realizować poprzez przelamanie próżni w układzie za pomocą azotu OFN i kontynuowanie napełniania aż do osiągnięcia ciśnienia roboczego, spuszczenie azotu do atmosfery i ponownym wytworzeniu próżni. Proces należy powtarzać do całkowitego opróżnienia układu z czynnika chłodniczego. Podczas ostatniego napełniania układu azotem OFN, urządzenie należy opróżnić do poziomu ciśnienia atmosferycznego, by umożliwić przeprowadzenie prac. Czynność ta jest absolutnie kluczowa, jeśli mają być lutowane przewody rurowe. Należy upewnić się, że wylot pompy próżniowej nie znajduje się w pobliżu źródeł zapłonu oraz zapewnić wentylację.

13) Procedury napełniania

Oprócz tradycyjnych procedur napełniania należy spełnić poniższe wymagania.

Upewnić się, że podczas napełniania układu, nie dojdzie do zanieczyszczenia instalacji innymi czynnikiemami. Przewody lub instalacja rurowa powinny być jak najkrótsze w celu zminimalizowania ilości zawartego w nich czynnika.

Cylindry należy przechowywać w pionie.

Przed przystąpieniem do napełniania instalacji czynnikiem, należy upewnić się, że układ jest uziemiony.

Po napełnieniu oznakować układ (jeśli nie jest jeszcze oznakowany).

Ostrzeżenia (tylko dla instalacji napełnionych czynnikiem R290/R32)

Należy zachować szczególną ostrożność, by nie przeładować układu chłodniczego. Przed ponownym napełnieniem systemu należy przeprowadzić próbę ciśnieniową z użyciem odpowiedniego gazu.

Układ należy sprawdzić pod kątem szczelności po zakończeniu napełniania, ale przed jego uruchomieniem. Przed opuszczeniem miejsca pracy należy przeprowadzić kontrolny test szczelności.

14) Demontaż

Przed przystąpieniem do procedury demontażu, konieczne jest aby technik dokładnie zapoznał się ze sprzętem i szczegółami na temat instalacji. Zalecaną praktyką jest bezpieczne odzyskanie czynnika. Przed przystąpieniem do tego zadania, należy pobrać próbki oleju i czynnika, na wypadek analizy wymaganej przed ponownym użyciem odzyskanego czynnika. Istotne jest aby przed

rozpoczęciem prac dostępne było zasilanie elektryczne.

a) Zapoznaj się z urządzeniem i sposobem jego działania.

b) Zaizoluj układ elektrycznie.

c) Przed rozpoczęciem procedury upewnij się, że dostępny jest mechaniczny sprzęt do obsługi butli z czynnikiem chłodzącym;

dostępny jest cały niezbędny sprzęt ochrony osobistej oraz jest właściwie stosowany; proces odzyskiwania czynnika jest nadzorowany przez wykwalifikowaną osobę; stacja odzysku oraz cylindry na czynnik są zgodne z obowiązującymi normami.

d) W razie możliwości, wypompuj czynnik z układu.

e) Jeżeli nie można wytworzyć próżni, wykonaj rozgałęzienie umożliwiające usunięcie czynnika w różnych punktach instalacji.

f) Przed odzyskaniem czynnika upewnij się, że cylinder jest umieszczony na wadze.

g) Uruchom stację odzysku czynnika i obsługuj ją zgodnie z instrukcjami producenta.

h) Nie przepelnij cylindra. (Nie więcej niż 80 % objętości gazu).

i) Nie przekraczaj maksymalnego ciśnienia roboczego cylindra, nawet chwilowo.

j) Kiedy cylindry zostaną prawidłowo napełnione i proces zostanie ukończony, upewnij się, że cylindry i sprzęt są niezwłocznie usunięte z miejsca pracy, a wszystkie zawory odcinające są zamknięte.

k) Odzyskanym czynnikiem chłodniczym nie należy napełniać innego układu chłodniczego, chyba, że został oczyszczony i sprawdzony.

15) Oznakowanie

Urządzenie należy oznakować informacją o jego wycofaniu i opróżnieniu z czynnika chłodniczego. Etykieta informacyjna powinna zostać opatrzona datą i podpisem. Należy upewnić się, że etykiety na urządzeniach zawierają informacje o obecności łatwopalnego czynnika chłodniczego w urządzeniu.

16) Odzysk czynnika

Podczas opróżniania układu z czynnika chłodniczego, zarówno w celach serwisowych lub demontażu urządzenia, jako dobrą praktykę zaleca się zachowanie zasad bezpieczeństwa.

Podczas odzyskiwania czynnika do cylindrów, należy upewnić się, że zastosowano wyłącznie właściwe zbiorniki na czynnik chłodniczy. Należy upewnić się, że dostępna liczba cylindrów pomieści całą objętość czynnika z układu. Wszystkie użyte cylindry muszą być dopuszczone do przechowywania odzyskanego czynnika chłodniczego i posiadać odpowiednie oznakowanie (np. specjalne cylindry do odzysku czynnika chłodniczego).

Ostrzeżenia (dotyczące stosowania czynnika R290 / R32)

Cylindry powinny być kompletne, wyposażone w sprawny nadciśnieniowy zawór bezpieczeństwa i zawory odcinające. Puste cylindry należy opróżnić i w miarę

możliwości schłodzić przed ponownym napełnieniem odzyskanym czynnikiem.

Sprzęt do odzyskiwania czynnika powinien być sprawny, wyposażony w instrukcję obsługi oraz przystosowane do odzyskiwania łatwopalnych czynników chłodniczych. Dodatkowo należy przygotować sprawną i skalibrowaną wagę. Węże powinny być kompletne, w dobrym stanie technicznym, wyposażone w szczelne złącza. Przed użyciem sprzętu do odzyskiwania czynnika należy sprawdzić czy jest on sprawny technicznie, był właściwie konserwowany oraz czy jego komponenty elektryczne są uszczelnione w celu zapobiegnięcia zapłonowi na wypadek wycieku czynnika chłodniczego. W razie wątpliwości należy skonsultować się z producentem.

Odzyskany czynnik chłodniczy należy zwrócić do dostawcy czynnika w odpowiednim, przeznaczonym do tego cylindrze wraz z dołączoną, odpowiednią specyfikacją przekazywanych odpadów. Nie należy mieszać czynników chłodniczych w urządzeniach do odzysku czynnika, w szczególności w cylindrach.

Jeśli konieczne jest usunięcie sprężarek lub oleju sprężarkowego, należy upewnić się, że zostały opróżnione / olej odessany do akceptowalnego poziomu, dla zapewnienia, że łatwopalny czynnik chłodniczy nie pozostał w smarze. Proces odsysania należy przeprowadzić przed zwróceniem sprężarki do dostawcy. W celu przyspieszenia tego procesu można zastosować wyłącznie elektryczne wygrzewanie karteru sprężarki. Układ należy opróżnić z oleju w sposób bezpieczny.

Uwagi na temat gazów fluorowanych

- Fluorowane gazy cieplarniane znajdują się w hermetycznie zamkniętym urządzeniu. Dokładna informacja o typie i ilości czynnika oraz tonach ekwiwalentu CO₂ (dla niektórych modeli), dostępna jest na stosownej tabliczce na urządzeniu.
- Montaż, serwisowanie, konserwacja i naprawa tego urządzenia muszą być wykonywana przez technika posiadającego stosowne uprawnienia.
- Demontaż i utylizacja urządzenia muszą być wykonane przez wykwalifikowanego technika.

Przygotowanie

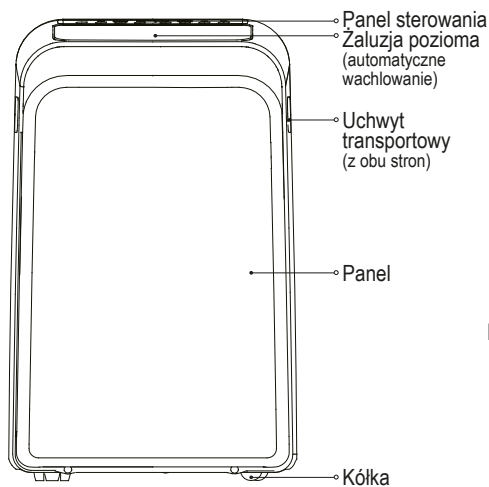

Przód

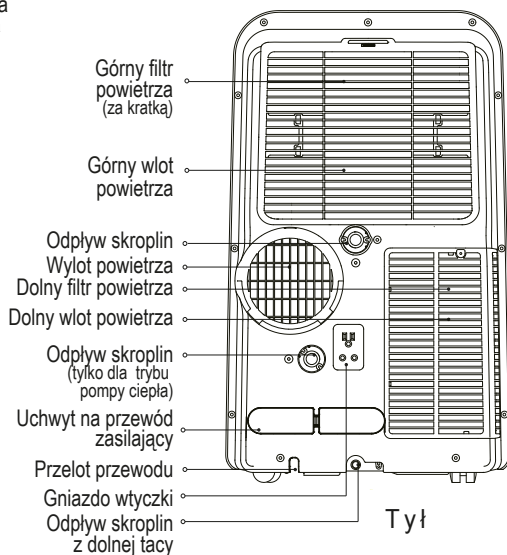

Tył

MODEL A

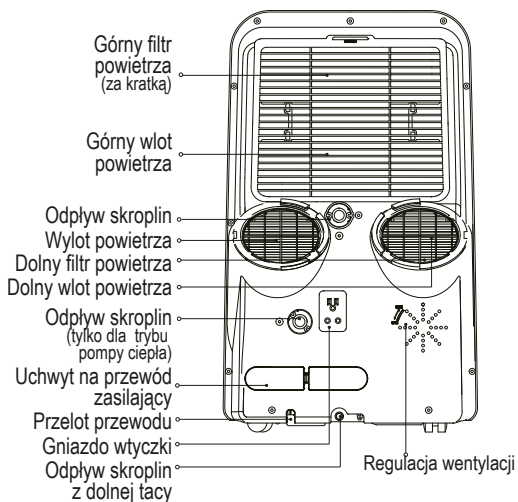

Tył

MODEL B

Montaż

Wybór odpowiedniego miejsca

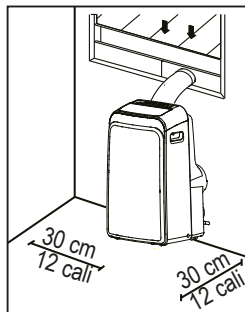

Miejsce montażu klimatyzatora powinno spełniać następujące wymagania:

- Klimatyzator powinien zostać ustawiony na solidnym podłożu aby zminimalizować hałas oraz drgania.
- Urządzenie należy ustawić w pobliżu uziemionego gniazdka, w miejscu zapewniającym dostęp do tacy ociekowej (z tyłu urządzenia).
- Urządzenie należy ustawić co najmniej 30 cm od najbliższej ściany, w celu zapewnienia efektywnej pracy urządzenia.
- NIE zasłaniaj wlotów, wylotów lub odbiornika sygnału pilota na urządzeniu, może to spowodować uszkodzenie produktu.

Zalecany montaż

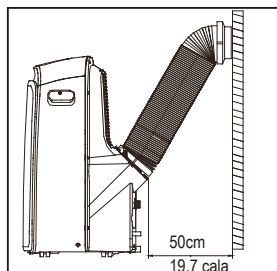

UWAGA:

Wszystkie ilustracje zawarte w instrukcji służą wyłącznie jako objaśnienie. Urządzenie może nieznacznie się różnić. Obowiązuje rzeczywisty wygląd urządzenia.

Klimatyzatorem można obsługiwać z samego panelu sterowania lub razem z pilotem zdalnego sterowania. Obsługę urządzenia za pomocą pilota opisano w osobnej instrukcji (patrz „Instrukcja obsługi pilota”, dołączona do urządzenia).

W przypadku dużych rozbieżności w zakresie opisywanych funkcji, między „INSTRUKCJĄ OBSŁUGI” oraz instrukcją pilota, obowiązuje „INSTRUKCJA OBSŁUGI” klimatyzatora.

Wymagane narzędzia

- średni śrubokręt krzyżowy; - miarka lub linijka; - nóż lub scyzoryk; - piła (opcjonalnie, w celu skrócenia złączki ramki okiennej w przypadku wąskich okien).

Akcesoria

Sprawdź wymiar swojego okna i wybierz odpowiednią ramkę okienną.

















Ameryka Południowa

Część	Opis	Ilość		Część	Opis	Ilość
		Model z jednym wylotem (A)	Model z dwoma wylotami (B)			
	Złączka urządzenia	1 szt.	2 szt.		Wkręt	1 szt.
	Wąż odprowadzający	1 szt.	2 szt.		Wspornik ochronny z wkrętem	1 zestaw
	Złączka ramki okiennej	1 szt.	2 szt.		Wężyk skroplin	1 szt.
	Ramka okienna A	1 szt.	—		Złączka wężyka skroplin (tylko dla pompy ciepła)	1 szt.
	Ramka okienna A	—	1 szt.		Uchwyt na przewód zasilający	1 szt.
	Ramka okienna B	1 szt.			Ramka okienna C (opcja)	1 szt.
	Uszczelka A (przylepna)	2 szt.			Wkręt (opcja)	1 szt.
	Uszczelka B (przylepna)	2 szt.			Uszczelka A (przylepna) (opcja)	2 szt.
	Uszczelka C (bez kleju)	1 szt.			Uszczelka B (przylepna) (opcja)	2 szt.
	Pilot z baterią	1 zestaw			Uszczelka C (bez kleju) (opcja)	1 szt.

UWAGA: elementy oznaczone gwiazdką (*) są opcjonalne. Wygląd może nieco odbiegać od przedstawionego na rysunkach.

Montaż

Inne regiony

Część	Opis	Ilość	Część	Opis	Ilość
	Złączka urządzenia	1 szt.		Wkręt	1 szt.
	Wąż odprowadzający	1 szt.		Wspornik ochronny z wkrętem	1 zestaw
	Złączka ramki okiennej	1 szt.		Wężyk skroplin	1 szt.
	Złączka ścienna A (tylko do montażu ściennego)	1 szt.		Złączka wężyka skroplin (tylko dla pompy ciepła)	1 szt.
	Złączka ścienna A (z zatyczką) (tylko do montażu ściennego)	1 szt.		Uszczelka A (przylepna)	2 szt.
	Śruba z kolkiem (tylko do montażu ściennego)	4 zestawy		Uszczelka B (przylepna)	2 szt.
	Ramka okienna A	1 szt.		Uszczelka C (bez kleju)	1 szt.
	Ramka okienna B	1 szt.		Pilot z baterią	1 zestaw
	Uchwyt na przewód zasilający	1 szt.			

UWAGA: elementy oznaczone gwiazdką (*) są opcjonalne. Wygląd może nieco odbiegać od przedstawionego na rysunkach.

Zestaw do montażu okiennego

Krok pierwszy: Przygotowanie węża odprowadzającego ciepło

Wciśnij wąż odprowadzający do złączki ramki okiennej oraz złączki w urządzeniu, elastyczne sprężarki zatrzasną się automatycznie.

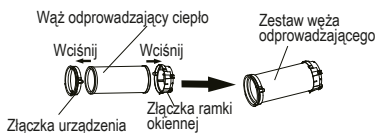

Krok drugi: Mocowanie węża odprowadzającego do urządzenia

Wsuń złączkę na końcu węża odprowadzającego w dolny rowek wylotu powietrza urządzenia, wyrównując jednocześnie zaczep złączki z otworem wylotu powietrza i przesuń wąż w dół, zgodnie z kierunkiem wskazanym strzałką.

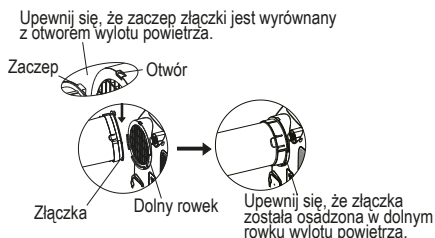

Krok trzeci: Przygotowanie regulowanej ramki okiennej

- Dostosuj rozmiar ramki okiennej odpowiednio do wielkości okna.
- Jeżeli długość okna wymaga zastosowania dwóch ramek okiennych, skorzystaj z wkrętu w celu połączenia ramek po dostosowaniu ich do odpowiedniej długości.
- Dla niektórych modeli, jeżeli długość okna wymaga zastosowania trzech ramek okiennych (opcja), użyj dwóch wkrętów w celu połączenia ramek, po dostosowaniu ich do odpowiedniej długości.

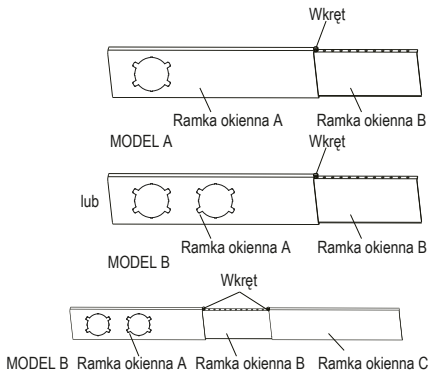
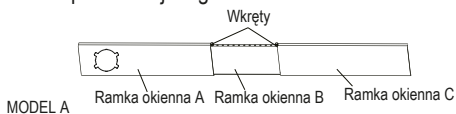

Montaż

Uwaga: Po przygotowaniu węża odprowadzającego oraz ramki okiennej, wybierz jedną z poniższych metod montażu.

Typ 1: Montaż w opuszczanym lub przesuwanym oknie (opcja)



1. Dotnij paski uszczelki samoprzylepnej A i B na odpowiednią długość i przymocuj je do skrzydła i ramy okna, jak pokazano na rysunku.

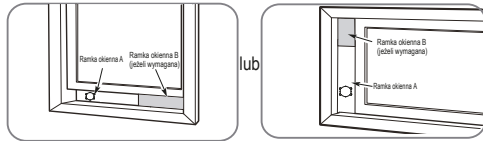

2. Wsuń ramkę okienną w otwór okienny

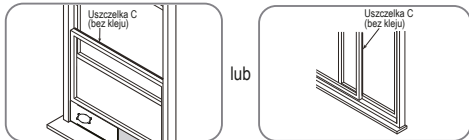

3. Przycinaj pasek uszczelki C bez kleju odpowiednio do szerokości okna. Wsuń uszczelkę między szybę i ramę okienną, aby zapobiec przedostawaniu się do pomieszczenia powietrza oraz owadów.

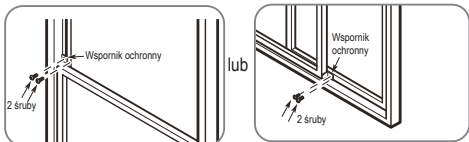

4. W razie potrzeby, przymocuj dwoma wkrętami wspornik ochronny, zgodnie z rysunkiem.

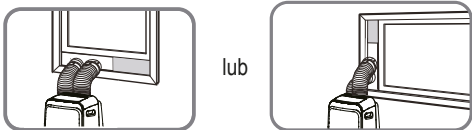
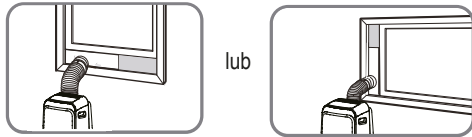

5. Wsuń złączkę ramki okiennej w otwór w ramce.

Typ 2: Montaż w ścianie (opcja)

- Wykonaj w ścianie otwór o średnicy 125 mm, przeznaczony do montażu złączki ściennej.
- Zamontuj złączkę ścienną B w ścianie za pomocą czterech kołków i śrub dołączonych do zestawu.
- Podłącz wąż odprowadzający (ze złączką ścienną A) do złączki ściennej B.

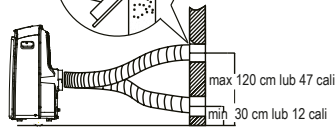
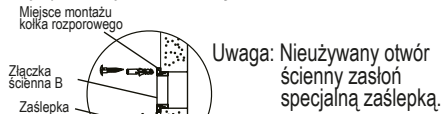

Uwaga: Aby zapewnić prawidłowe funkcjonowanie, NIE przedłużaj ani nie zginaj węża. Upewnij się, że w pobliżu wylotu powietrza z kanału nie znajdują się żadne przeszkody (w odległości 500 mm), co umożliwi efektywne działanie wydmuchu. Wszystkie ilustracje zawarte w instrukcji służą wyłącznie jako objaśnienie. Urządzenie może nieznacznie się różnić. Obowiązuje rzeczywisty wygląd urządzenia.



Funkcja REGULACJI WENTYLACJI

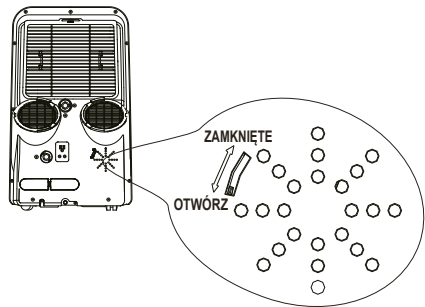

Regulator wentylacji znajduje się na tylnej ścianie klimatyzatora. Pozycja OPEN usuwa nieświeże powietrze z pomieszczenia i wywiewa jest na zewnątrz. Świeże powietrze dostarczane jest do pomieszczenia standardowymi dopływami. Jeżeli cyrkulacja powietrza w pomieszczeniu nie jest wymagana, ustaw regulator wentylacji w pozycji CLOSE. Ta funkcja dostępna jest wyłącznie dla MODELU B. różni. Obowiązuje rzeczywisty wygląd urządzenia.

| Obsługa

UWAGA: Panel sterowania może wyglądać jak jeden z poniższych:

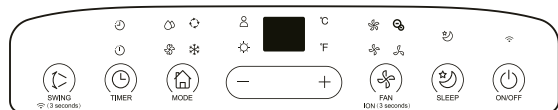
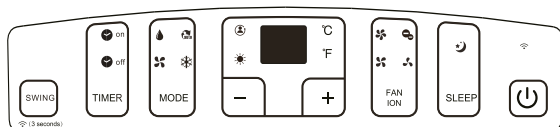
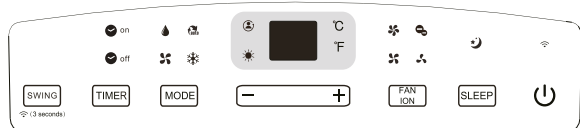
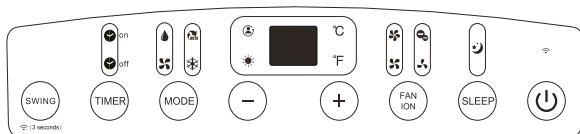

UWAGA: W niektórych modelach wskaźnik °F zastępuje ikona . W niektórych modelach (kontrolka sieci bezprzewodowej) zastępuje kontrolkę zasilania .

UWAGA: Niektóre funkcje (ION, FOLLOW ME, HEAT, WIRELESS itp.) są opcjonalne. ION nie ma zastosowania w urządzeniach zasilanych czynnikiem R32/R290.

	Kontrolka GRZANIA		WYSOKI bieg wentylatora		Kontrolka FOLLOW ME
	Kontrolka CHŁODZENIA		ŚREDNI bieg wentylatora		Kontrolka funkcji ION
	Kontrolka WENTYLACJI		NISKI bieg wentylatora		Kontrolka trybu SLEEP
	Kontrolka OSUSZANIA		AUTO bieg wentylatora		Stopnie Celsjusza
	Kontrolka pracy AUTO		Kontrolka FILTRA		Stopnie Fahrenheita
	Kontrolka sieci bezprzew.		Kontrolka zarządzania energią		Wyświetlacz LED

UWAGA: Zakupione urządzenie może wyglądać jak jedno z poniższych:

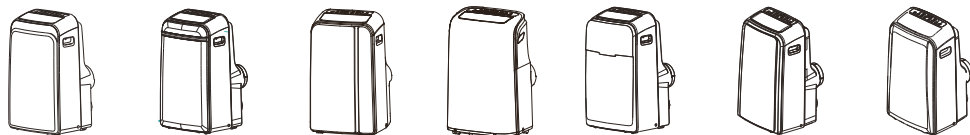

Obsługa

SWING

Przycisk Swing

Służy do uruchamiania funkcji automatycznego wachlowania. Naciśnij przycisk SWING podczas pracy klimatyzatora aby zatrzymać żaluzję pod wybranym kątem.

SWING

Ⓜ (3 seconds)

Przycisk sieci bezprzewodowej (opcja)

Służy do uruchomienia sterowania bezprzewodowego. Podczas pierwszego użycia funkcji bezprzewodowej, naciśnij i przytrzymaj przycisk SWING na 3 sekundy. Na wyświetlaczu LED pojawi się kontrolka „AP”, sygnalizująca możliwość zestawienia połączenia bezprzewodowego. Jeżeli połączenie (z routerem) zostanie pomyślnie nawiązane w ciągu 8 minut, urządzenie automatycznie opuści tryb połączenia bezprzewodowego i zapali kontrolkę sieci bezprzewodowej. Jeżeli przez 8 minut nie zostanie nawiązane połączenie, urządzenie automatycznie opuści tryb połączenia bezprzewodowego. W przypadku pomyślnego nawiązania połączenia, jednoczesne naciśnięcie przycisków SWING i w dół (-) i przytrzymanie ich na 3 sekundy, wyłączy funkcję sieci bezprzewodowej i na wyświetlaczu LED przez 3 sekundy widoczny będzie komunikat „OF”. Ponownie, jednocześnie naciśnij przyciski SWING i w górę (+) aby załączyć funkcję sieci bezprzewodowej, na wyświetlaczu LED przez 3 sekundy widoczny będzie komunikat „ON”.

UWAGA: Jeżeli funkcja sieci bezprzewodowej zostanie zresetowana, automatyczne połączenie z siecią może zająć trochę czasu.

TIMER

Przycisk programatora

Służy do programowania czasu AUTOMATYCZNEGO WŁĄCZENIA i AUTOMATYCZNEGO WYŁĄCZENIA, przy użyciu przycisków + i -. Wskaźnik programatora czasu wł./wyl. świeci się w trakcie aktywnych ustawień.

MODE

Przycisk Mode

Służy do wybrania żadanego trybu pracy. Każdorazowe naciśnięcie przycisku, spowoduje przełączenie trybu w kolejności: AUTO, CHŁODZENIE, OSUSZANIE, WENTYLACJA i GRZANIE (nie dotyczy modeli tylko chłodzących). Wskaźnik trybu pracy świeci się zależnie od wybranego trybu pracy.

+ Przyciski w górę (+) i w dół (-)

— Służą do regulacji (zwiększania/zmniejszania) nastawy temperatury o 1°C/1°F (lub 2°F) w zakresie od 17°C/62°F do 30°C/86°F (lub 88°F) lub ustawień PROGRAMATORA w zakresie 0-24 godziny.

UWAGA: Sterownik może prezentować temperaturę w stopniach Fahrenheita lub Celsjusza. Aby zmienić stopnie w jakich prezentowana jest temperatura, naciśnij jednocześnie i przytrzymaj przyciski w górę i w dół przez 3 sekundy.

FAN
ION

Przycisk Fan/Ion (Ion jest opcjonalny)

Regulacja prędkości wentylatora. Naciśnij przycisk prędkości wentylatora aby wybrać jedną z czterech prędkości: NISKA, ŚREDNIA, WYSOKA i AUTO. Wskaźnik prędkości wentylatora zaświeci się zgodnie z wybranym ustawieniem. Jeżeli wybrano prędkość AUTO, wszystkie wskaźniki wentylatora zgasną. W niektórych modelach, po wybraniu prędkości AUTO, wszystkie wskaźniki wentylatora zapalą się (opcjonalnie).

UWAGA: Naciśnij ten przycisk na 3 sekundy aby aktywować funkcję ION. Generator jonów zostanie uruchomiony i pomoże usunąć z powietrza pyłki i nieczystości i zatrzymać je na filtrze. Ponownie naciśnij przycisk na 3 sekundy aby zatrzymać działanie funkcji ION.

SLEEP

Przycisk Sleep (Eco)

Służy do uruchamiania trybu NOCNEGO/EKONOMICZNEGO.



Przycisk Power

Wł./Wyl. Zasilania



Wyświetlacz LED

Wyświetla ustawioną temperaturę w °C lub °F (w niektórych modelach stopnie F nie są prezentowane) oraz ustawienia auto-programatora. W trybach OSUSZANIA i WENTYLACJI, prezentuj temperaturę w pomieszczeniu.

Prezentuje kody błędów i zabezpieczeń:

E1 - błąd czujnika temperatury w pomieszczeniu.

E2 - błąd czujnika temperatury parowania.

E3 - błąd czujnika temperatury skraplania (w niektórych modelach).

E4 - Błąd komunikacji z panelem wyświetlacza.

EC - Usterka wykrywania wycieku czynnika (w niektórych modelach).

P1 - Pełna dolna taca – podłącz wężyk skroplin i opróżnij tacę ociekową. Jeżeli kod zabezpieczenia wyświetli się ponownie, skontaktuj się z serwisem.

Uwaga: W przypadku wystąpienia jednej z powyższych usterek, wyłącz urządzenie i sprawdź ewentualne blokady. Ponownie uruchom urządzenie, jeżeli usterka jest nadal sygnalizowana, wyłącz urządzenie i odłącz przewód zasilający. Skontaktuj się z autoryzowanym dystrybutorem lub inną, wykwalifikowaną osobą.

Montaż wężyka odprowadzającego ciepło

Montaż lub demontaż wężyka odprowadzającego i złączki zależny jest od trybu użytkowania.

Dla trybów CHŁODZENIA, GRZANIA (tylko pompa ciepła) lub AUTO, wężyk odprowadzający musi zostać zainstalowany.

Dla trybów WENTYLACJI, OSUSZANIA lub GRZANIA (typ z nagrzewnicą elektryczną), wężyk odprowadzający musi być odłączony.

Instrukcja obsługi

CHŁODZENIE

- Naciskaj przycisk „MODE” aż do wyświetlenia kontrolki „COOL”.

- Za pomocą przycisków regulacji „+” lub „-” ustaw żadaną temperaturę w pomieszczeniu. Temperaturę można ustawić w zakresie 17°C~30°C/62°F~86°F (lub 88°F).

- Naciśnij przycisk „FAN SPEED” aby wybrać prędkość wentylatora.

GRZANIE (z wyjątkiem modeli tylko chłodzących)

- Naciskaj przycisk „MODE” aż do wyświetlenia kontrolki „HEAT”.

- Za pomocą przycisków regulacji „+” lub „-” ustaw żadaną temperaturę w pomieszczeniu. Temperaturę można ustawić w zakresie 17°C~30°C/62°F~86°F (lub 88°F).

- Naciśnij przycisk „FAN SPEED” aby wybrać prędkość wentylatora.

W niektórych modelach nie można regulować prędkości wentylatora w trybie GRZANIA.

OSUSZANIE

- Naciskaj przycisk „MODE” aż do wyświetlenia kontrolki „DRY”.

- W trybie tym nie można ustawić prędkości wentylatora ani regulować temperatury. Wentylator pracuje na NISKIM biegu.

- Dla najlepszego efektu osuszania, pozostaw zamknięte drzwi i okna.

- Nie wystawiaj wężyka odprowadzającego za okno.

Tryb AUTOMATYCZNY

- Po ustawieniu tryb AUTO, klimatyzator automatycznie przełączy pracę na chłodzenie, grzanie (nie dotyczy modeli tylko chłodzących) lub samą wentylację, w zależności od nastawy temperatury oraz aktualnej temperatury w pomieszczeniu.

- Klimatyzator będzie automatycznie kontrolował temperaturę w pomieszczeniu, utrzymując ją na poziomie zbliżonym do punktu nastawy.

- W trybie AUTO, nie można ustawiać prędkości wentylatora.

UWAGA: W trybie AUTO, w niektórych modelach wyświetlany będzie zarówno wskaźnik trybu AUTO jak i wskaźnik aktualnie obowiązującego trybu.

WENTYLACJA

- Naciskaj przycisk „MODE” aż do wyświetlenia kontrolki „FAN”.

- Naciśnij przycisk „FAN SPEED” aby wybrać prędkość wentylatora.

- W trybie tym nie można ustawić temperatury.

- Nie wystawiaj wężyka odprowadzającego za okno.

Działanie PROGRAMATORA

- Po załączeniu urządzenia, naciśnij przycisk Timer aby aktywować program automatycznego wyłączenia, zaświeci się kontrolka TIMER OFF. Wybierz żądany czas za pomocą przycisków W GÓRĘ lub W DÓŁ. Ponownie naciśnij przycisk TIMER w ciągu 5 sekund aby aktywować automatyczny czas włączenia. Zaświeci się kontrolka TIMER ON. Wybierz żądany czas za pomocą przycisków W GÓRĘ lub W DÓŁ.

- Po wyłączeniu urządzenia, naciśnij przycisk Timer aby aktywować program automatycznego włączenia, ponownie naciśnij przycisk TIMER w ciągu 5 sekund aby aktywować automatyczny czas wyłączenia.

- Naciśnij lub przytrzymaj przycisk W GÓRĘ lub W DÓŁ aby zmienić czas automatycznego włączenia/wyłączenia ze skokiem 0,5 godziny (do 10 godzin) oraz 1 godziny (do 24 godzin). Sterownik będzie odliczał czas pozostały do uruchomienia programatora.

- Jeżeli przez 5 sekund nie zostanie wykonana żadna operacja, system przywróci wyświetlanie poprzedniej nastawy temperatury.

- Włączenie lub wyłączenie urządzenia o dowolnym czasie lub zmiana ustawień programatora na 0.0 anuluje programator automatycznego czasu włączenia/wyłączenia.

Program NOCNY (tryb ECO)

- Po naciśnięciu tego przycisku, ustawiona temperatura wzrośnie (chłodzenie) lub spadnie (grzanie) o 1°C/2°F (lub 1°F) po 30 minutach. Po kolejnych 30 minutach, ta temperatura ponownie wzrośnie (chłodzenie) lub spadnie (grzanie) o 1°C/2°F (lub 1°F). Nowa temperatura będzie utrzymywana przez 7 godzin, a następnie powróci to oryginalnej nastawy. Wówczas program NOCNY/tryb ECO zakończy się i urządzenie powróci do pracy zgodnie z wcześniej zaprogramowanymi ustawieniami.

UWAGA: Ta funkcja nie jest dostępna w trybie WENTYLACJI lub OSUSZANIA.

Pozostałe funkcje

Funkcja FOLLOW ME/POMIAR TEMP. (opcja)
UWAGA: Funkcję tę można aktywować TYLKO z poziomu pilota. Pilot pełni funkcję zdalnego czujnika temperatury, umożliwiając precyzyjną regulację temperatury w miejscu, w którym się znajduje. Aby uruchomić funkcję Follow Me/Pomiar temp., skieruj pilota na urządzenie i naciśnij przycisk FOLLOW ME. Pilot będzie przysyłał ten sygnał do klimatyzatora aż do ponownego naciśnięcia przycisku Follow Me/Pomiar temp. Jeżeli urządzenie nie odbierze sygnału Follow Me/Pomiar temp. w czasie 7 minutowej przerwy, nastąpi anulowanie trybu Follow Me/Pomiar temp.

UWAGA: Ta funkcja jest niedostępna w trybie WENTYLACJI lub OSUSZANIA.

AUTO-RESTART

W przypadku niespodziewanego wyłączenia urządzenia na skutek przerwy w dopływie zasilania, urządzenie uruchomi się ponownie z wcześniejszymi ustawieniami funkcji, automatycznie po przywróceniu zasilania.

REGULACJA KIERUNKU NAWIEWU POWIETRZA
Żaluzje można regulować automatycznie. Wyreguluj automatycznie kierunek nawiewu powietrza:

- Po załączeniu zasilania żaluzje ustawiają się pod maksymalnym kątem.

- Naciśnij przycisk SWING na panelu lub pilocie zdalnego sterowania aby uruchomić funkcję automatycznego wachlowania. Żaluzje będą wachlować automatycznie w górę i w dół.

- Nie reguluj żaluzji ręcznie.

ODCZEKAJ 3 MIN. PRZED PRZYWRÓCENIEM PRACY

Po zatrzymaniu urządzenia, nie można ponownie przywrócić pracy przez pierwsze 3 minuty. Ma to na celu zabezpieczenie urządzenia. Praca zostanie przywrócona automatycznie po 3 minutach.

Obsługa

Funkcja ZARZĄDZANIA ENERGIĄ (niektóre modele)

Jeżeli przez określony czas temperatura otoczenia jest niższa od nastawy temperatury, urządzenie automatycznie uruchomi funkcję zarządzania energią. Sprężarka i wentylator zatrzymają się. Kiedy temperatura otoczenia przekroczy wartość nastawy, urządzenie automatycznie zakończy działanie funkcji zarządzania energią. Sprężarka i (lub) silnik wentylatora pracują.

UWAGA: Dla urządzeń wyposażonych w kontrolkę funkcji zarządzania energią, kontrolka ta będzie świecić się podczas aktywności funkcji.

Odprowadzanie skroplin

Podczas pracy w trybie osuszania, zdemontuj górną zatyczkę odpływu skroplin na tylnej ścianie urządzenia, podłącz rurkę skroplin (uniwersalny gwint żeński 5/8") z wężykiem 3/4" (do nabycia we własnym zakresie). Dla urządzeń bez rurki skroplin, przymocuj wężyk do otworu. Drugi koniec wężyka umieść bezpośrednio w odpływie.

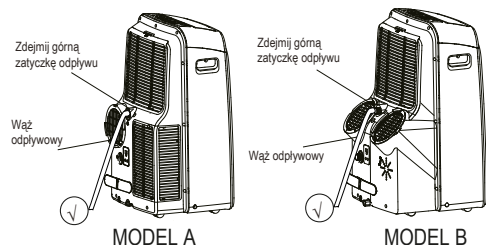

W trybie pompy ciepła, zdemontuj dolną zatyczkę odpływu skroplin na tylnej ścianie urządzenia, podłącz rurkę skroplin (uniwersalny gwint żeński 5/8") z wężykiem 3/4" (do nabycia we własnym zakresie). Dla urządzeń bez rurki skroplin, przymocuj wężyk do otworu. Drugi koniec wężyka umieść bezpośrednio w odpływie.

UWAGA: Upewnij się, że wąż jest bezpiecznie przymocowany aby uniknąć wycieków. Skieruj wąż w dół, w kierunku odpływu, bez zagięć utrudniających swobodny spływ wody. (Sprawdź rysunki oznaczone symbolem ☺. Nie wyginaj wężyka w górę (patrz rysunki oznaczone symbolem ☹). Jeżeli wąż odpływowy nie jest podłączony na stałe, upewnij się że zatyczki i korki są dokładnie zamocowane na odpływach aby uniknąć wycieku.

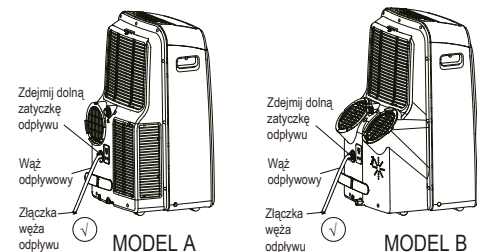

Kiedy poziom wody w dolnej tacy ociekowej osiągnie określony wcześniej poziom, urządzenie wygeneruje 8 sygnałów dźwiękowych, na wyświetlaczu cyfrowym pojawi się komunikat „P1”.

W tym czasie działanie klimatyzatora/proces osuszania zostaną niezwłocznie zatrzymane.

Jednakże, silnik wentylatora będzie kontynuować pracę (jest to sytuacja normalna).

Ostrożnie przestaw urządzenie w pobliżu docelowego odpływu skroplin, zdejmij dolną zatyczkę i spuść wodę. Załóż zatyczkę i ponownie uruchom urządzenie, aż komunikat „P1” zgaśnie na panelu wyświetlacza. Jeżeli błąd powtórzy się, skontaktuj się z serwisem. UWAGA: Przed uruchomieniem urządzenia pamiętaj o ponownym, dokładnym zainstalowaniu zatyczki aby zapobiec wyciekom.



Konserwacja



OSTRZEŻENIE:

- Przed przystąpieniem do czyszczenia lub serwisowania zawsze odłączaj urządzenie od zasilania.
- NIE czyść urządzenia łatwopalnymi cieczami lub chemikaliami.
- NIE czyść urządzenia pod bieżącą wodą. Ryzyko porażenia prądem.
- NIE używaj urządzenia jeżeli podczas czyszczenia doszło do usterki zasilania. Uszkodzony przewód zasilający musi zostać wymieniony na nowy przez przedstawiciela producenta.

Wyczyść filtr powietrza

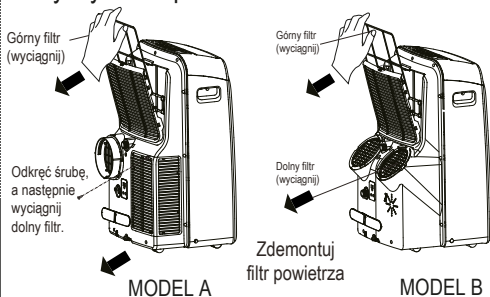

UWAGA

NIE używaj urządzenia bez zainstalowanego filtra ponieważ brud i kurz zapchają je, ograniczając jego wydajność.

Konserwacja

Wskazówki na temat pielęgnacji urządzenia

- Dla utrzymania optymalnej wydajności, czyść filtr powietrza co 2 tygodnie.

- Aby zapobiec rozwojowi pleśni, tacę ociekową należy opróżnić niezwłocznie po wystąpieniu błędu P1 oraz zanim urządzenie zostanie wyłączone na dłuższy czas.

- W gospodarstwach domowych, gdzie przebywają zwierzęta, zalecamy okresowe przemywanie maskownicy aby zapobiec zablokowaniu przepływu powietrza sierścią.

Czyszczenie urządzenia

Wyczyść urządzenie za pomocą wilgotnej, niestrzępiącej się szmatki i łagodnego detergentu. Osusz urządzenie suchą, niestrzępiącą się szmatką.

Przechowuj nieużywane urządzenie

Opróżnij tacę ociekową urządzenia, zgodnie z instrukcją.

- Uruchoń urządzenie w trybie WENTYLACJI na 12 godzin w ciepłym pomieszczeniu aby je osuszyć i zapobiec rozwojowi pleśni.

- Wyłącz urządzenie i odłącz je od zasilania.

- Wyczyść filtr powietrza zgodnie z instrukcjami w poprzednim rozdziale. Przed przechowywaniem urządzenia ponownie zainstaluj czysty, suchy filtr.

- Zdemontuj baterie z pilota.

- Opróżnij tacę ociekową urządzenia, zgodnie z instrukcjami w poprzednim rozdziale.

- Urządzenie należy przechowywać w chłodnym, ciemnym pomieszczeniu. Narażenie urządzenia na bezpośrednie nasłonecznienie lub nadmierne ciepło może skrócić okres jego eksploatacji.

UWAGA: Obudowę i przedni panel urządzenia można czyścić czystą od oleju ściereczką lub obmyć szmatką zwilżoną w rozwarze ciepłej wody i łagodnego detergentu do zmywania naczyń. Dokładnie oplukać i wysuszyć do sucha. Nigdy nie używać środków ściernych, wosku lub past polerskich na przednim panelu. Wyjmaj ścierkę przed czyszczeniem panelu sterowania. Nadmiar wody na lub w pobliżu panelu sterowania może uszkodzić urządzenie.

Diagnoza usterek

Przed wezwaniem serwisu, sprawdź urządzenie korzystając z poniższej tabeli:

Problem	Możliwa przyczyna	Wykrywanie i usuwanie usterek
Urządzenie nie załącza się po naciśnięciu przycisku ON/OFF	Kod błędu P1	Taca ociekowa jest pełna. Wyłącz urządzenie, spuść wodę z tacy ociekowej i ponownie załącz urządzenie.
	W trybie CHŁODZENIA: temperatura w pomieszczeniu jest niższa od nastawy temperatury.	Ustaw ponownie temperaturę
Wydajność chłodzenia jest niedostateczna	Filtr powietrza jest zablokowany brudem lub sierścią zwierzęcą	Wyłącz urządzenie i wyczyść filtr zgodnie z instrukcją.
	Wąż odprowadzający nie jest podłączony lub jest zablokowany	Wyłącz urządzenie, rozłącz wąż, sprawdź drożność i podłącz go ponownie.
	Niedostateczna ilość czynnika w urządzeniu	Wezwij serwis w celu sprawdzenia urządzenia i napełnienia czynnika.
	Za wysoka nastawa temperatury	Zmniejsz nastawę temperatury.
	Okna i drzwi w pomieszczeniu są otwarte	Upewnij się, że wszystkie okna i drzwi są zamknięte.
	Za duże pomieszczenie	Sprawdź powierzchnię chłodzenia.
Urządzenie głośno pracuje i generuje wibracje	W pomieszczeniu znajduje się źródło ciepła	W miarę możliwości usuń wszystkie źródła ciepła.
	Posadzka nie jest płaska.	Ustaw urządzenie na płaskiej, poziomej powierzchni.
Urządzenie bulgocze	Filtr powietrza jest zablokowany kurzem lub sierścią.	Wyłącz urządzenie i wyczyść filtr zgodnie z instrukcją.
	Jest to dźwięk czynnika chłodniczego przepływającego wewnątrz urządzenia	Jest to normalna sytuacja

| Uwagi na temat konstrukcji i zgodności

Uwagi konstrukcyjne

Konstrukcja oraz specyfikacje mogą ulec zmianie bez uprzedzenia lub na skutek usprawniania produktu.

Szczegółowe informacje dostępne są w autoryzowanym punkcie sprzedaży lub u producenta.

Aktualizacja instrukcji będzie dostępna na stronie dystrybutora.

Proszę sprawdzić dostępność najnowszej wersji.

Klasa efektywności energetycznej dla tego urządzenia dotyczy użytkowania urządzenia z nieprzedłużonym węzłem odprowadzającym ciepło bez ramki okiennej lub króćca ściennego A (zgodnie z rysunkami montażowymi w niniejszej instrukcji).

Zakres temperatur pracy

Tryb	Zakres temperatury
Chłodzenie	17-35°C (62-95°F)
Osuszanie	13-35°C (55-95°F)
Grzanie (tryb pompy ciepła)	5-30°C (41-86°F)
Grzanie (tryb grzałki elektrycznej)	≤ 30°C (86°F)

UWAGA: W celu zachowania zgodności z normą EN 61000-3-11, produkt MPPDB-12HRN7-QB6G1 należy podłączać wyłącznie do źródła zasilania o maksymalnej impedancji: $|Z_{sys}|=0.348 \Omega$, produkt MPPDB-12-CRN7-QB6G1 należy podłączać wyłącznie do źródła zasilania o maksymalnej impedancji: $|Z_{sys}|=0.362 \Omega$. Przed podłączeniem urządzenia do publicznej sieci energetycznej, skonsultuj się z dostawcą energii czy sieć energetyczna spełnia powyższe wymagania.

| Regulacje prawne

W przypadku stosowania klimatyzatora na terenie krajów europejskich, należy postępować zgodnie z poniższymi instrukcjami:

UTYLIZACJA: Nie wyrzucaj tego urządzenia do zwykłego kosza na śmieci. Odpady tego typu muszą być segregowane.

Wyrzucanie urządzenia do domowego kosza na śmieci jest zabronione.

Poniżej przedstawione są możliwe sposoby utylizacji klimatyzatora:

- A) Urządzenie można zutylizować bez pobierania opłaty od właściciela w miejscach zbiórki elektrośmieci wyznaczonych przez gminę.
- B) W przypadku zakupu nowego urządzenia sprzedawca może zabrać i zutylizować stare urządzenie bez pobierania opłaty.
- C) Producent może zabrać i zutylizować stare urządzenie bez pobierania opłaty od właściciela.
- D) Części starego urządzenia można sprzedać w punkcie skupu złomu.

Wyrzucanie śmieci w miejscach do tego nieprzeznaczonych stanowi zagrożenie dla Twojego zdrowia. Substancje niebezpieczne mogą przedostać się do wód gruntowych i doprowadzić do skażenia gleby, wody, jedzenia.

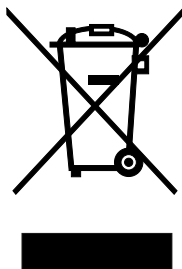

KAISAI

SYSTEM KLIMATYZACJI PILOT ZDALNEGO STEROWANIA



PL

Dziękujemy za wybór naszego produktu.
Dla zapewnienia prawidłowej obsługi, zapoznaj się
z instrukcją i przechowuj ją do wykorzystania w przyszłości.

SPIS TREŚCI

Obsługa pilota	29
Specyfikacje pilota	30
Funkcje przycisków	31
Wskaźniki na wyświetlaczu pilota	33
Obsługa przycisków	34
Obsługa	34
Tryb automatyczny	34
Tryb chłodzenia/grzania/wentylacji	34
Tryb osuszania	35
Wachlowanie	35
Programator	36
Tryb EKONOMICZNY	39

Obsługa pilota



Lokalizacja pilota

- Pilota należy używać w odległości 8 metrów od urządzenia, kierując go na odbiornik sygnałów. Odbiór sygnału potwierdzany jest sygnałem dźwiękowym.

▲ UWAGI

- Klimatyzator nie zadziała jeżeli sygnał przesyłany z pilota do jednostki wewnętrznej jest blokowany przez zasłony, drzwi lub inne przeszkody.
- Nie dopuść do zawilgocenia pilota. Nie narażaj pilota na działanie bezpośredniego nasłonecznienia lub ciepła.
- Jeżeli odbiornik sygnału podczerwieni na jednostce wewnętrznej narażony jest na bezpośrednie działanie światła słonecznego, klimatyzator może nie działać prawidłowo. Skorzystaj z zasłon, blokujących dostęp światła słonecznego.
- Jeżeli inne urządzenia reagują na sygnał przesyłany z pilota, odsuń je na bezpieczną odległość lub skontaktuj się z lokalnym dystrybutorem.

Wymiana baterii

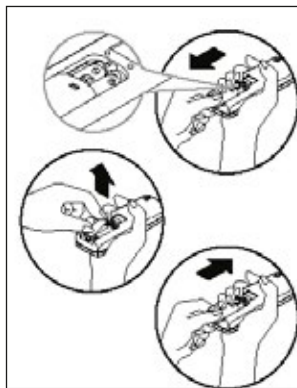

Pilot zasilany jest dwoma suchymi bateriami (R03/LR03X2), montowanymi na spodzie pilota pod pokrywą.

- (1) Zdejmij pokrywę dociskając ją i przesuwając.
- (2) Wyjmij zużyte baterie i załaduj nowe, zwracając uwagę na położenie biegunów (+) i (-).
- (3) Ponownie zamontuj pokrywę wsuwając ją na swoje miejsce.

UWAGA: Po wyjęciu baterii, wszystkie ustawienia zapisane w pamięci pilota zostaną skasowane. Po zamontowaniu nowych baterii należy ponownie zaprogramować pilota.

▲ UWAGI

- Nie mieszaj starych i nowych baterii lub baterii różnego typu.
- Nie pozostawiaj baterii w pilocie jeżeli nie planujesz używać go przez ponad 2 miesiące.
- Zużyte baterie należy składować do specjalnych pojemników, dostępnych na przykład w punktach sprzedaży.

Specyfikacje pilota

Model	R5115/BG(C)E; R5116/BG(C)E; RG51113/BG(C)EF; R5117/BG(C)E; R5118/BG(C)E; R5119/BG(C)E; R51110/BG(C)E; R51111/BG(C)E; R51112/BG(C)E; RG51138/BG(C)EFU; RG51113/BG(C)EFU; RG51156/BG(C)EF
Napięcie nominalne V	3.0 V (baterie suche R03/LR03 × 2)
Minimalne napięcie CPU	2.0 V
Zasięg odbioru sygnału	8 m
Temperatura otoczenia	-5°C~60°C (23°F~140°F)

UWAGA:

Podgląd nastawy temperatury:

Skala Celsjusza (°C): R5115/BG(C)E, R5116/BG(C)E, R5117/BG(C)E, R5118/BG(C)E, RG51113/BG(C)EF.

Skala Fahrenheita (°C): R5119/BG(C)E; R51110/BG(C)E, R51111/BG(C)E, R51112/BG(C)E, RG51138/BG(C)EFU; RG51113/BG(C)EFU.

Charakterystyka pracy

1. Tryby pracy: AUTO, CHŁODZENIE, OSUSZANIE, GRZANIE (nie dotyczy modeli tylko chłodzących) oraz WENTYLACJA.
2. Funkcja 24-godzinnego programatora.
3. Zakres nastawy temperatury w pomieszczeniu: 17° C ~ 30° C (62° F ~ 88° C).
4. W pełni funkcjonalny wyświetlacz ciekłokrystaliczny (LCD)
5. Podświetlenie wyświetlacza.

Przyciski funkcyjne

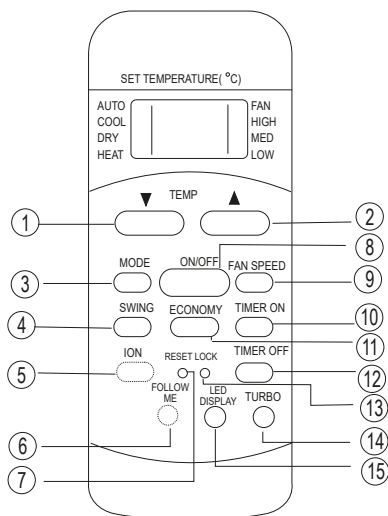

Model: R5115/BG(C)E,
R5116/BG(C)E,
R5117/BG(C)E,
R5118/BG(C)E,
RG51113/BG(C)EF.

UWAGA:

- Przyciski ION, FOLLOW ME i TURBO są funkcjami opcjonalnymi.
- W modelu RG51113/BG(C)EFU przycisk ECONOMY zastępuje przyciskiem SLEEP.

1 Przycisk TEMP (w górę)

Zwiększenie nastawy temperatury w pomieszczeniu o 1°C. Maksymalna nastawa temperatury to 30°C.

2 Przycisk TEMP (w dół)

Zmniejszenie nastawy temperatury w pomieszczeniu o 1°C. Minimalna nastawa temperatury to 17°C.

3 Przycisk MODE

Każdorazowe naciśnięcie przycisku spowoduje zmianę trybu pracy w następującej kolejności:

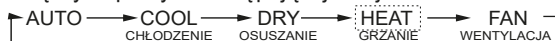

UWAGA: Nie ustawiaj trybu grzania jeżeli zakupiony klimatyzator realizuje wyłącznie funkcję chłodzenia. Urządzenia tylko chłodzące nie obsługują funkcji grzania.

4 Przycisk SWING

Służy do zatrzymania lub uruchomienia wachlowania żaluzji oraz ustawianiażądanego kierunku nawiewu powietrza w pionie.

5 Przycisk ION (opcjonalny)

Naciśnięcie tego przycisku załącza generator jonów, pomagający zneutralizować pyłki i nieczystości obecne w powietrzu.

6 Przycisk FOLLOW ME (opcjonalny)

Naciśnij ten przycisk aby uruchomić funkcję Follow Me, dzięki której pilot będzie mierzył temperaturę z miejsca, w którym się aktualnie znajduje. Pilot przesyła sygnał do klimatyzatora co 3 minuty, aż do ponownego naciśnięcia przycisku Follow Me. Klimatyzator nada sygnał dźwiękowy, potwierdzający zakończenie działania funkcji Follow Me, jeżeli nie otrzyma żadnego sygnału przez 7 minut.

7 Przycisk RESET

Po wciśnięciu osadzonego w zagłębieniu przycisku RESET, wszystkie aktualne ustawienia zostaną anulowane i nastąpi przywrócenia ustawień początkowych pilota.

8 Przycisk ON/OFF

Po naciśnięciu tego przycisku praca rozpocznie się oraz zakończy się po ponownym jego naciśnięciu.

9 Przycisk FAN SPEED

Służy do ustawienia jednego z czterech biegów wentylatora:

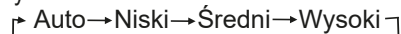

UWAGA: Średni bieg wentylatora jest opcjonalny.

Przyciski funkcyjne (ciąg dalszy)

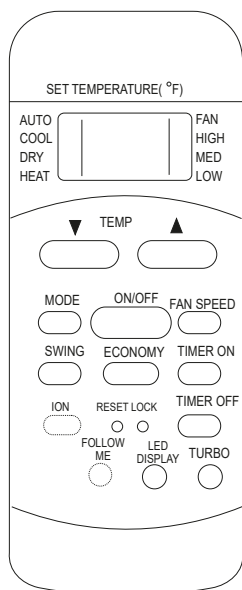

Model: R5119/BG(C)E,
R51110/BG(C)E,
R51111/BG(C)E,
R51112/BG(C)E,
RG51138/BG(C)EFU,
RG51113/BG(C)EFU.

UWAGA:

- Przyciski ION, FOLLOW ME i TURBO są funkcjami opcjonalnymi.
- W modelu RG51113/BG(C)EFU przycisk ECONOMY zastępuje przyciskiem SLEEP.

10 Przycisk TIMER ON

Naciśnij ten przycisk aby skonfigurować ustawienia programatora czasu włączenia. Każdorazowe naciśnięcie przycisku zwiększy ustawienie czasu ze skokiem 30 minut (do 10 godzin), następnie ze skokiem 1 godziny, maksymalnie do 24 godzin. Aby anulować ustawiony programator czasu włączenia wystarczy naciskać przycisk aż do wskazania czasu 0.0.

11 Przycisk ECONOMY/SLEEP

Wybierz tę funkcję na czas snu. Jej działanie polega na utrzymaniu najbardziej komfortowej temperatury i tym samym oszczędzaniu energii. Funkcja dostępna wyłącznie podczas pracy w trybach CHŁODZENIA, GRZANIA lub AUTO.

UWAGA: Praca urządzenia w trybie ECONOMY/SLEEP, zostanie anulowana po naciśnięciu przycisku MODE, FAN SPEED lub ON/OFF.

12 Przycisk TIMER OFF

Naciśnij ten przycisk aby skonfigurować ustawienia programatora czasu wyłączenia. Każdorazowe naciśnięcie przycisku zwiększy ustawienie czasu ze skokiem 30 minut (do 10 godzin), następnie ze skokiem 1 godziny, maksymalnie do 24 godzin. Aby anulować ustawiony programator czasu wyłączenia wystarczy naciskać przycisk aż do wskazania czasu 0.0.

13 Przycisk LOCK

Naciśnij ten przycisk osadzony w zagłębieniu aby zablokować wszystkie bieżące ustawienia. Pilot nie będzie reagować na żadne operacje na przyciskach, z wyjątkiem przycisku blokady. Tryb blokady pozwala zapobiec przypadkowej zmianie ustawień. Ponownie naciśnij przycisk LOCK aby anulować blokadę. Symbol blokady na wyświetlaczu pilota informuje o aktywnej funkcji blokady.

14 Przycisk TURBO (opcjonalny)

Uruchamia lub zatrzymuje szybkie schładzanie/nagrzewanie (w tym trybie wentylator pracuje na najwyższym biegu w trybie chłodzenia/grzania).

UWAGA: System jednostki wewnętrznej automatycznie przywróci poprzednie ustawienia po upływie około 20 minut nieprzerwanej pracy w trybie chłodzenia.

15 Przycisk kontrolki LED

Naciśnij przycisk aby wygasic wyświetlacz jednostki wewnętrznej, naciśnij ponownie aby ponownie go załączyć.

Wskaźniki na wyświetlaczu pilota

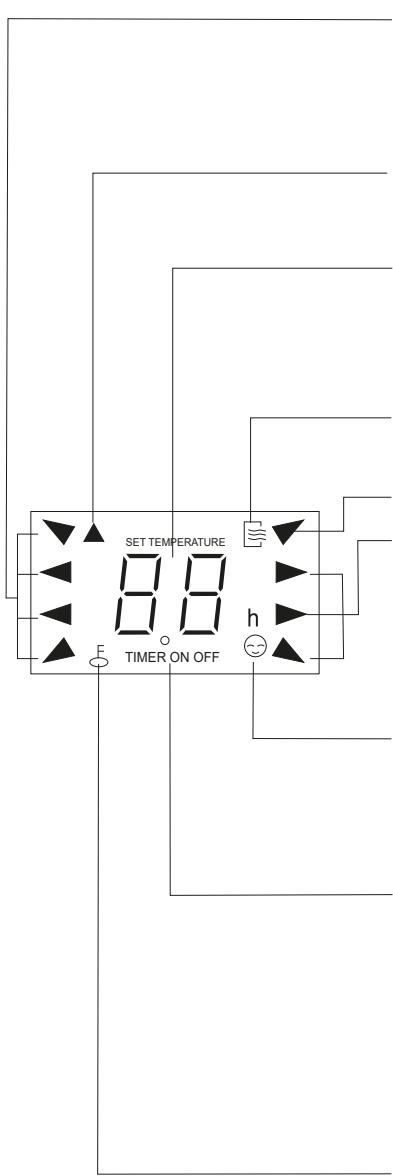

Wskaźnik trybu pracy

Wyświetla aktualnie wybrany tryb pracy. Z uwzględnieniem trybu AUTO, CHŁODZENIE, OSUSZANIE, GRZANIE (tylko modele chłodząco/grzejące) oraz WENTYLACJI.

Wskaźnik transmisji

Wskaźnik transmisji świeci się podczas nadawania sygnału z pilota do jednostki wewnętrznej.

Wskaźnik temperatury/programatora

Wyświetlana jest nastawa temperatury (od 17°C do 30°C) lub ustawienia czasu (0-24 godz.). Jeżeli wybrano tryb WENTYLACJI, wyświetlacz będzie pusty.

Wskaźnik ON/OFF

Wskaźnik wyświetlany podczas pracy urządzenia.

Wskaźnik TRYBU (tryb WENTYLACJI)

Wskaźnik prędkości wentylatora

Wyświetla wybraną prędkość wentylatora: AUTO, WYSOKA, ŚREDNIA lub NISKA. Jeżeli wybrano prędkość AUTO, wyświetlacz będzie pusty. Jeżeli wybrano tryb AUTO lub OSUSZANIE, nie będą wyświetlane żadne sygnały.

Wskaźnik FOLLOW ME (niektóre modele)

Naciśnięcie przycisku FOLLOW ME w trybie CHŁODZENIA lub GRZANIA, spowoduje aktywowanie funkcji zdalnego pomiaru temperatury i wyświetlenie tego wskaźnika.

Wskaźnik programatora

W tym polu wyświetlacza wyświetlane są ustawienia PROGRAMATORA. Jeżeli ustawiono wyłącznie czas załączenia, wyświetlany będzie tylko TIMER ON. Jeżeli ustawiono wyłącznie czas wyłączenia, wyświetlany będzie tylko TIMER OFF. Jeżeli ustawiono obie funkcje, wyświetlany będzie TIMER ON OFF, informujący o obowiązującym czasie załączenia i wyłączenia klimatyzatora.

Wskaźnik blokady

Symbol blokady pojawi się na wyświetlaczu po naciśnięciu przycisku LOCK. Naciśnij przycisk ponownie aby wygasic ikonę.

Obsługa przycisków

Praca automatyczna

Upewnij się, że urządzenie jest podłączone do zasilania. Kontrolka PRACY na panelu jednostki wewnętrznej pali się.

1. Naciśnij przycisk **MODE** aby wybrać tryb AUTO.
2. Naciśnij przycisk **TEMP** aby ustawić żądaną temperaturę. Zakres nastawy temperatury: 17°C ~ 30°C ze skokiem 1°C.
3. Naciśnij przycisk **ON/OFF** aby uruchomić klimatyzator.

UWAGA:

1. W trybie automatycznym, klimatyzator może dopasować tryb chłodzenia, wentylacji, ogrzewania i osuszania, zależnie od zmierzonej różnicy między aktualną temperaturą w pomieszczeniu i temperaturą ustawioną na pilocie.
2. W trybie automatycznym nie można przełączać prędkości wentylatora, która sterowana jest automatycznie.
3. Jeżeli tryb automatyczny nie zapewnia właściwego komfortu, żądany tryb można załączyć ręcznie.

Praca w trybie chłodzenia/grzania/wentylacji

Upewnij się, że urządzenie jest podłączone do zasilania.

1. Naciśnij przycisk **MODE** aby wybrać tryb CHŁODZENIA, GRZANIA (tylko modele chłodząco-ogrzewające) lub WENTYLACJI.
2. Naciśnij przycisk **TEMP** aby ustawić żądaną temperaturę. Zakres nastawy temperatury: 17°C~30°C ze skokiem 1°C.
3. Naciśnij przycisk **FAN SPEED** aby wybrać jeden z czterech biegów wentylatora: auto, niski, średni lub wysoki.
4. Naciśnij przycisk **ON/OFF** aby uruchomić klimatyzator.

UWAGA:

W trybie WENTYLACJI, ustawiona temperatura nie jest wyświetlana na pilocie i nie można również zmieniać jej ustawień. W takim przypadku, można wykonać wyłącznie operacje z punktów 1, 3 i 4.

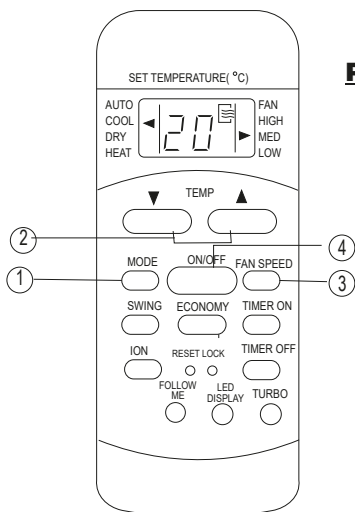
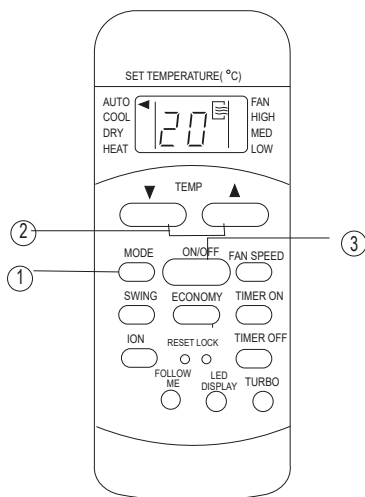

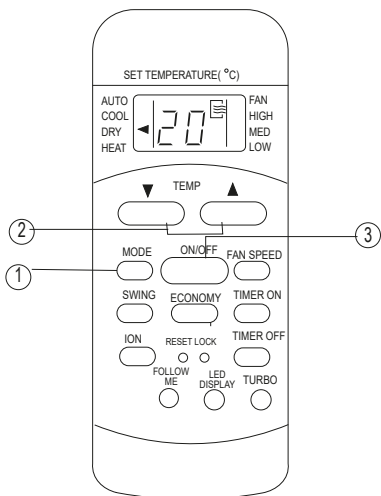

Operacja osuszania

Upewnij się, że urządzenie jest podłączone do zasilania. Kontrolka PRACY na panelu jednostki wewnętrznej pali się.

1. Naciśnij przycisk **MODE** aby wybrać tryb OSUSZANIA.
2. Naciśnij przycisk TEMP aby ustawić żądaną temperaturę. Zakres nastawy temperatury: 17°C~30°C ze skokiem 1°C.
3. Naciśnij przycisk **ON/OFF** aby uruchomić klimatyzator.

UWAGA:

W trybie osuszania nie można przełączać prędkości wentylatora. Jest ona regulowana automatycznie.

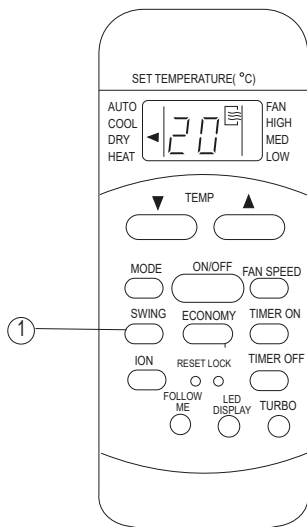

Operacja wachlowania

Użyj przycisku SWING aby ustawić kierunek nawiewu powietrza w pionie (góra/dół).

1. Jednokrotne, szybkie naciśnięcie przycisku spowoduje załączenie funkcji wachlowania. Kąt ustawienia żaluzji zmienia się o 60° po każdym naciśnięciu przycisku. Naciskaj przycisk aż do uzyskaniażądanego kierunku nawiewu.
2. Wciśnięcie przycisku SWING na 2 sekundy załączy funkcję automatycznego wachlowania. Żaluzja pozioma zacznie automatycznie wachlować w górę/w dół. Naciśnij przycisk ponownie aby zatrzymać wachlowanie.
3. Naciśnij przycisk **ON/OFF** aby uruchomić klimatyzator.

UWAGA:

Jeżeli żaluzja wachluje lub zostanie ustawiona w pozycji, ograniczającej efektywność chłodzenia lub grzania, kierunek wachlowania/nawiewu zostanie automatycznie zmieniony.

Programator

Naciśnij przycisk TIMER ON aby ustawić czasu automatycznego włączenia urządzenia. Naciśnij przycisk TIMER OFF aby ustawić czas automatycznego wyłączenia urządzenia.

Ustawianie czasu automatycznego włączenia

1. Naciśnij przycisk TIMER ON. Na wyświetlaczu pilota pojawi się znacznik TIMER ON, ostatnio ustawiony czas automatycznego załączenia oraz symbol „h”. W tej chwili, pilot jest gotowy do ponownego ustawienia czasu uruchomienia pracy.
2. Naciśnij ponownie przycisk TIMER ON aby ustawić żądany czas automatycznego załączenia pracy. Każdorazowe naciśnięcie przycisku zwiększy czas o 30 minut – aż do 10 godzin, następnie o 1 godzinę – aż do 24 godzin.
3. Po ustawieniu programatora czasu włączenia, sygnał zostanie przekazany do klimatyzatora w ciągu 1 sekundy, a po upływie kolejnych 2 sekund symbol „h” zgaśnie i na wyświetlaczu ponownie pojawi się ustawiona temperatura.

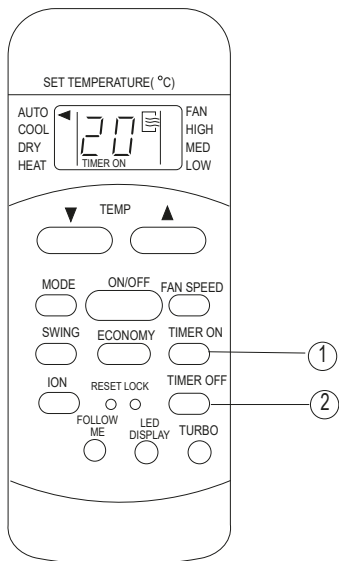

Ustawianie czasu automatycznego wyłączenia

1. Naciśnij przycisk TIMER OFF. Na wyświetlaczu pilota pojawi się znacznik TIMER OFF, ostatnio ustawiony czas automatycznego wyłączenia oraz symbol „h”. W tej chwili, pilot jest gotowy do ponownego ustawienia czasu zatrzymania pracy.
2. Naciśnij ponownie przycisk TIMER OFF aby ustawić żądany czas automatycznego wyłączenia pracy. Każdorazowe naciśnięcie przycisku zwiększy czas o 30 minut – aż do 10 godzin, następnie o 1 godzinę – aż do 24 godzin.
3. Po ustawieniu programatora czasu wyłączenia, sygnał zostanie przekazany do klimatyzatora w ciągu 1 sekundy, a po upływie kolejnych 2 sekund symbol „h” zgaśnie i na wyświetlaczu ponownie pojawi się ustawiona temperatura.

WAŻNE

- Efektywny czas zadziałania programatora, jaki można ustawić za pomocą pilota: 0.5, 1.0, 1.5, 2.0, 2.5, 3.0, 3.5, 4.0, 4.5, 5.0, 5.5, 6.0, 6.5, 7.0, 7.5, 8.0, 8.5, 9.0, 9.5, 10, 11, 12, 13, 14, 15, 16, 17, 18, 19, 20, 21, 22, 23 oraz 24.

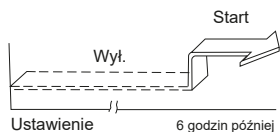

Przykład ustawień programatora

TIMER ON (czas automatycznego włączenia)

Funkcja TIMER ON jest przydatna kiedy chcesz aby urządzenie załączyło się automatycznie po powrocie do domu. Klimatyzator automatycznie rozpocznie pracę o ustawionym czasie.

Przykład:

Aby uruchomić klimatyzator za 6 godzin.

1. Naciśnij przycisk TIMER ON. Na wyświetlaczu pilota pojawi się ostatnio ustawiony czas uruchomienia pracy oraz symbol „h”.
2. Naciskaj przycisk TIMER ON aż do wyświetlenia „6:0h” w polu programatora na wyświetlaczu pilota.
3. Po około 3 sekundach na wyświetlaczu ponownie wyświetlona zostanie nastawa temperatury. Funkcja jest aktywna.

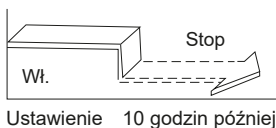
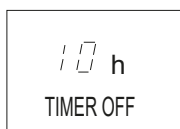

TIMER OFF (czas automatycznego wyłączenia)

Funkcja TIMER OFF jest przydatna kiedy chcesz aby urządzenie wyłączyło się automatycznie po pójściu spać. Klimatyzator automatycznie zakończy pracę o ustawionym czasie.

Przykład:

Aby zatrzymać klimatyzator za 10 godzin.

1. Naciśnij przycisk TIMER OFF. Na wyświetlaczu pilota pojawi się ostatnio ustawiony czas zatrzymania pracy oraz symbol „h”.
2. Naciskaj przycisk TIMER OFF aż do wyświetlenia „10h” w polu programatora na wyświetlaczu pilota.
3. Po około 3 sekundach na wyświetlaczu ponownie wyświetlona zostanie nastawa temperatury. Funkcja jest aktywna.

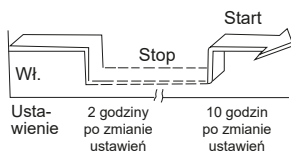
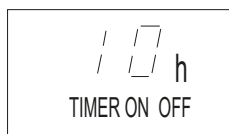

PROGRAMATOR ŁĄCZONY

(jednoczesne ustawianie programatora czasu włączenia i wyłączenia)

TIMER OFF → TIMER ON

(Wł. → Zatrzymanie pracy → Uruchomienie pracy)

Ta funkcja jest przydatna jeśli chcesz zatrzymać klimatyzator na czas snu i uruchomić go ponownie po obudzeniu lub powrocie do domu.

Przykład:

W celu zatrzymania pracy po 2 godzinach i ponownego jej uruchomienia po 10 godzinach od zmiany ustawień.

1. Naciśnij przycisk TIMER OFF.
2. Ponownie naciśnij przycisk TIMER OFF aż do wyświetlenia czasu 2.0h.
3. Naciśnij przycisk TIMER ON.
4. Ponownie naciśnij przycisk TIMER ON aż do wyświetlenia czasu 10h.
5. Poczekaj aż na wyświetlaczu pilota pojawi się nastawa temperatury.

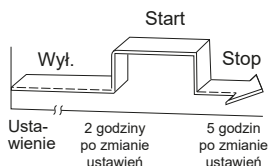
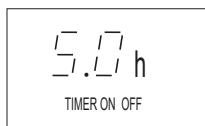

TIMER ON → TIMER OFF

(Wył. → Uruchomienie pracy → Zatrzymanie pracy)
Ta funkcja jest przydatna jeśli chcesz uruchomić klimatyzator po obudzeniu i zatrzymać jego pracę na czas przebywania poza domem.

Przykład:

W celu uruchomienia klimatyzatora po 2 godzinach i zatrzymaniu pracy po 5 godzinach od zmiany ustawień.

1. Naciśnij przycisk TIMER ON.
2. Ponownie naciśnij przycisk TIMER ON aż do wyświetlenia czasu 2.0h.
3. Naciśnij przycisk TIMER OFF.
4. Ponownie naciśnij przycisk TIMER OFF aż do wyświetlenia czasu 5.0h.
5. Poczekaj aż na wyświetlaczu pilota pojawi się nastawa temperatury.

⚠ UWAGA

- W pierwszej kolejności aktywowane jest to ustawienie programatora (CZAS WŁ. lub CZAS WYŁ.), które następuje bezpośrednio po ustawionym czasie.

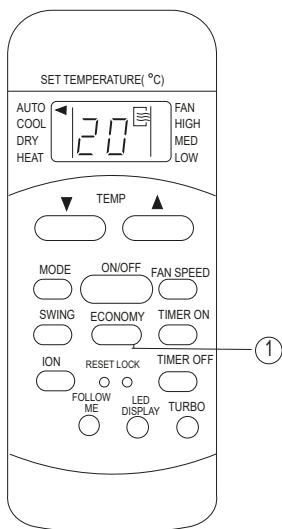

Tryb EKONOMICZNY (program NOCNY)

Naciśnięcie przycisku ECONOMY aktywuje pracę w trybie ekonomicznym. Ustawiona temperatura zwiększy się (chłodzenie) lub zmniejszy (grzanie) o 1°C w ciągu kolejnych 30 minut oraz o kolejny 1°C przez kolejne 30 minut. Nowa nastawa temperatury będzie obowiązywać przez 7 godzin, a następnie przywrócone zostanie oryginalne ustawienie temperatury. (UWAGA: W niektórych modelach, nastawa temperatury zwiększy się (chłodzenie) lub zmniejszy (grzanie) o 1°C co godzinę przez czas dwóch godzin. Nowa nastawa temperatury będzie obowiązywać przez 5 godzin, następnie urządzenie wyłączy się.)

UWAGA: Funkcja ECONOMY/SLEEP dostępna jest wyłącznie dla pracy w trybie chłodzenia, grzania i automatycznym.

PL

CS406-R51E(A)A
16117000001474



INSTRUCTION MANUAL

PORTABLE AIR CONDITIONER

(LOCAL AIR CONDITIONER)

KPPD



EN

Thank you for purchasing our Portable Air Conditioner.
Before using your air conditioner, please read this instruction
manual carefully and keep it for future reference.

READ AND SAVE THESE INSTRUCTIONS!

CONTENTS

Safety Precautions 43
Cautions 44
Warnings 45
Preparations 49
Installation 50
Operation 53
Maintenance 57
Faults Diagnosis 57
Design and Compliance Notes 58
Sociable Remark 59

EN

| Safety Precautions



This symbol indicates that ignoring instructions may cause death or serious injury.



WARNING: To prevent death or injury to the user or other people and property damage, the following instructions must be followed. Incorrect operation due to ignoring of instructions may cause death, harm or damage.

- Installation must be performed according to the installation instructions. Improper installation can cause water leakage, electrical shock, or fire.
- Use only the included accessories and parts, and specified tools for the installation. Using non-standard parts can cause water leakage, electrical shock, fire, and injury or property damage.
- Make sure that the outlet you are using is grounded and has the appropriate voltage. The power cord is equipped with a three-prong grounding plug to protect against shock. Voltage information can be found on the nameplate of the unit.
- Your unit must be used in a properly grounded wall receptacle. If the wall receptacle you intend to use is not adequately grounded or protected by a time delay fuse or circuit breaker (the fuse or circuit breaker needed is determined by the maximum current of the unit. The maximum current is indicated on the nameplate located on unit), have a qualified electrician install the proper receptacle.
- Install the unit on a flat, sturdy surface. Failure to do so could result in damage or excessive noise and vibration.
- The unit must be kept free from obstruction to ensure proper function and to mitigate safety hazards.
- DO NOT modify the length of the power cord or use an extension cord to power the unit.
- DO NOT share a single outlet with other electrical appliances. Improper power supply can cause fire or electrical shock.
- DO NOT install your air conditioner in a wet room such as a bathroom or laundry room. Too much exposure to water can cause electrical components to short circuit.
- DO NOT install the unit in a location that may be exposed to combustible gas, as this could cause fire.
- The unit has wheels to facilitate moving. Make sure not to use the wheels on thick carpet or to roll over objects, as these could cause tipping.
- DO NOT operate a unit that it has been dropped or damaged.
- The appliance with electric heater shall have at least 1 meter space to the combustible materials.
- Do not touch the unit with wet or damp hands or when barefoot.
- If the air conditioner is knocked over during use, turn off the unit and unplug it from the main power supply immediately. Visually inspect the unit to ensure there is no damage. If you suspect the unit has been damaged, contact a technician or customer service for assistance.
- In a thunderstorm, the power must be cut off to avoid damage to the machine due to lightning.
- Your air conditioner should be used in such a way that it is protected from moisture. e.g. condensation, splashed water, etc. Do not place or store your air conditioner where it can fall or be pulled into water or any other liquid. Unplug immediately if it occurs.
- All wiring must be performed strictly in accordance with the wiring diagram located inside of the unit.
- The unit's circuit board(PCB) is designed with a fuse to provide overcurrent protection. The specifications of the fuse are printed on the circuit board, such as: T 3.15A/250V, etc.

| Cautions



Cautions

- This appliance can be used by children aged from 8 years and above and person with reduced physical, sensory or mental capabilities or lack of experience and knowledge if they have been given supervision or instruction concerning use of the appliance in a safe way and understand the hazards involved. Children shall not play with the appliance. Cleaning and user maintenance shall not be made by children without supervision. (be applicable for the European Countries)
- This appliance is not intended for use by persons (including children) with reduced physical, sensory or mental capabilities or lack of experience and knowledge, unless they have been given supervision or instruction concerning use of the appliance by a person responsible for their safety. (be applicable for other countries except the European Countries)
- Children should be supervised to ensure that they do not play with the appliance. Children must be supervised around the unit at all times.
- If the supply cord is damaged, it must be replaced by the manufacturer, its service agent or similarly qualified persons in order to avoid a hazard.
- Prior to cleaning or other maintenance, the appliance must be disconnected from the supply mains.
- Do not remove any fixed covers. Never use this appliance if it is not working properly, or if it has been dropped or damaged.
- Do not run cord under carpeting. Do not cover cord with throw rugs, runners, or similar coverings. Do not route cord under furniture or appliances. Arrange cord away from traffic area and where it will not be tripped over.
- Do not operate unit with a damaged cord, plug, power fuse or circuit breaker. Discard unit or return to an authorized service facility for examination and/or repair.
- To reduce the risk of fire or electric shock, do not use this fan with any solid-state speed control device.
- The appliance shall be installed in accordance with national wiring regulations.
- Contact the authorised service technician for repair or maintenance of this unit.
- Contact the authorised installer for installation of this unit.
- Do not cover or obstruct the inlet or outlet grilles.
- Do not use this product for functions other than those described in this instruction manual.
- Before cleaning, turn off the power and unplug the unit.
- Disconnect the power if strange sounds, smell, or smoke comes from it.
- Do not press the buttons on the control panel with anything other than your fingers.
- Do not remove any fixed covers. Never use this appliance if it is not working properly, or if it has been dropped or damaged.
- Do not operate or stop the unit by inserting or pulling out the power cord plug.
- Do not use hazardous chemicals to clean or come into contact with the unit. Do not use the unit in the presence of inflammable substances or vapour such as alcohol, insecticides, petrol, etc.
- Always transport your air conditioner in a vertical position and stand on a stable, level surface during use.
- Always contact a qualified person to carry out repairs. If the damaged power supply cord must be replaced with a new power supply cord obtained from the product manufacturer and not repaired.
- Hold the plug by the head of the power plug when taking it out.
- Turn off the product when not in use.

Warnings(for using R290/R32 refrigerant only)

- Do not use means to accelerate the defrosting process or to clean, other than those recommended by the manufacturer.
- The appliance shall be stored in a room without continuously operating ignition sources (for example: open flames, an operating gas appliance or an operating electric heater).
- Do not pierce or burn.
- Be aware that the refrigerants may not contain an odour.
- Appliance KAISAI - KPPD-12HRN29 should be installed, operated and stored in a room with a floor area larger than 12 m². Compliance with national gas regulations shall be observed.
- Keep ventilation openings clear of obstruction.
- The appliance shall be stored so as to prevent mechanical damage from occurring.
- A warning that the appliance shall be stored in a well-ventilated area where the room size corresponds to the room area as specified for operation.
- Any person who is involved with working on or breaking into a refrigerant circuit should hold a current valid certificate from an industry-accredited assessment authority, which authorises their competence to handle refrigerants safely in accordance with an industry recognised assessment specification.
- Servicing shall only be performed as recommended by the equipment manufacturer. Maintenance and repair requiring the assistance of other skilled personnel shall be carried out under the supervision of the person competent in the use of flammable refrigerants.







Caution: Risk of fire/
flammable materials
(Required for R32/R290 units only)



IMPORTANT NOTE: Read this manual carefully before installing or operating your new air conditioning unit. Make sure to save this manual for future reference.

Explanation of symbols displayed on the unit(For the unit adopts R32/R290 Refrigerant only):

	WARNING	This symbol shows that this appliance used a flammable refrigerant. If the refrigerant is leaked and exposed to an external ignition source, there is a risk of fire.
	CAUTION	This symbol shows that the operation manual should be read carefully.
	CAUTION	This symbol shows that a service personnel should be handling this equipment with reference to the installation manual.
	CAUTION	This symbol shows that information is available such as the operating manual or installation manual.

Warnings (for using R290/R32 refrigerant only)

1. Transport of equipment containing flammable refrigerants

See transport regulations

2. Marking of equipment using signs

See local regulations

3. Disposal of equipment using flammable refrigerants

See national regulations.

4. Storage of equipment/appliances

The storage of equipment should be in accordance with the manufacturer's instructions.

5. Storage of packed (unsold) equipment

Storage package protection should be constructed such that mechanical damage to the equipment inside the package will not cause a leak of the refrigerant charge.

The maximum number of pieces of equipment permitted to be stored together will be determined by local regulations.

6. Information on servicing

1) Checks to the area

Prior to beginning work on systems containing flammable refrigerants, safety checks are necessary to ensure that the risk of ignition is minimised. For repair to the refrigerating system, the following precautions shall be complied with prior to conducting work on the system.

2) Work procedure

Work shall be undertaken under a controlled procedure so as to minimise the risk of a flammable gas or vapour being present while the work is being performed.

3) General work area

All maintenance staff and others working in the local area shall be instructed on the nature of work being carried out. Work in confined spaces shall be avoided. The area around the workspace shall be sectioned off. Ensure that the conditions within the area have been made safe by control of flammable material.

4) Checking for presence of refrigerant

The area shall be checked with an appropriate refrigerant detector prior to and during work, to ensure the technician is aware of potentially flammable atmospheres. Ensure that the leak detection equipment being used is suitable for use with flammable refrigerants,

i.e. non-sparking, adequately sealed or intrinsically safe.

5) Presence of fire extinguisher

If any hot work is to be conducted on the refrigeration equipment or any associated parts, appropriate fire extinguishing equipment shall be available to hand. Have a dry powder or CO₂ fire extinguisher adjacent to the charging area.

6) No ignition sources

No person carrying out work in relation to a refrigeration system which involves exposing any pipe work that contains or has contained

flammable refrigerant shall use any sources of ignition in such a manner that it may lead to the risk of fire or

explosion. All possible ignition sources, including cigarette smoking, should be kept sufficiently far away from the site of installation, repairing, removing and disposal, during which flammable refrigerant can possibly be released to the surrounding space. Prior to work taking place, the area around the equipment is to be surveyed to make sure that there are no flammable hazards or ignition risks. No Smoking signs shall be displayed.

7) Ventilated area

Ensure that the area is in the open or that it is adequately ventilated before breaking into the system or conducting any hot work. A degree of ventilation shall continue during the period that the work is carried out. The ventilation should safely disperse any released refrigerant and preferably expel it externally into the atmosphere.

8) Checks to the refrigeration equipment

Where electrical components are being changed, they shall be fit for the purpose and to the correct specification. At all times the manufacturer's maintenance and service guidelines shall be followed. If in doubt consult the manufacturer's technical department for assistance. The following checks shall be applied to installations using flammable refrigerants:

The charge size is in accordance with the room size within which the refrigerant containing parts are installed; The ventilation machinery and outlets are operating adequately and are not obstructed;

If an indirect refrigerating circuit is being used, the secondary circuit shall be checked for the presence of refrigerant; Marking to the equipment continues to be visible and legible. Markings and signs that are illegible shall be corrected;

Refrigeration pipe or components are installed in a position where they are unlikely to be exposed to any substance which may corrode refrigerant containing components, unless the components are constructed of materials which are inherently resistant to being corroded or are suitably protected against being so corroded.

9) Checks to electrical devices

Repair and maintenance to electrical components shall include initial safety checks and component inspection procedures. If a fault exists that could compromise safety, then no electrical supply shall be connected to the circuit until it is satisfactorily dealt with. If the fault cannot be corrected immediately but it is necessary to continue operation, an adequate temporary solution shall be used.

This shall be reported to the owner of the equipment so all parties are advised.

Initial safety checks shall include:

That capacitors are discharged: this shall be done in a safe manner to avoid possibility of sparking;

That there no live electrical components and wiring are

Warnings (for using R290/R32 refrigerant only)

exposed while charging, recovering or purging the system; That there is continuity of earth bonding.

7. Repairs to sealed components

1) During repairs to sealed components, all electrical supplies shall be disconnected from the equipment being worked upon prior to any removal of sealed covers, etc. If it is absolutely necessary to have an electrical supply to equipment during servicing, then a permanently operating form of leak detection shall be located at the most critical point to warn of a potentially hazardous situation.

2) Particular attention shall be paid to the following to ensure that by working on electrical components, the casing is not altered in such a way that the level of protection is affected. This shall include damage to cables, excessive number of connections, terminals not made to original specification, damage to seals, incorrect fitting of glands, etc.

Ensure that apparatus is mounted securely.

Ensure that seals or sealing materials have not degraded such that they no longer serve the purpose of preventing the ingress of flammable atmospheres. Replacement parts shall be in accordance with the manufacturer's specifications.

NOTE: The use of silicon sealant may inhibit the effectiveness of some types of leak detection equipment. Intrinsically safe components do not have to be isolated prior to working on them.

8. Repair to intrinsically safe components

Do not apply any permanent inductive or capacitance loads to the circuit without ensuring that this will not exceed the permissible voltage and current permitted for the equipment in use. Intrinsically safe components are the only types that can be worked on while live in the presence of a flammable atmosphere. The test apparatus shall be at the correct rating. Replace components only with parts specified by the manufacturer. Other parts may result in the ignition of refrigerant in the atmosphere from a leak.

9. Cabling

Check that cabling will not be subject to wear, corrosion, excessive pressure, vibration, sharp edges or any other adverse environmental effects. The check shall also take into account the effects of aging or continual vibration from sources such as compressors or fans.

10. Detection of flammable refrigerants

Under no circumstances shall potential sources of ignition be used in the searching for or detection of refrigerant leaks. A halide torch (or any other detector using a naked flame) shall not be used.

11. Leak detection methods

The following leak detection methods are deemed acceptable for systems containing flammable refrigerants. Electronic leak detectors shall be used to detect flammable refrigerants, but the sensitivity may not be adequate, or

may need re-calibration. (Detection equipment shall be calibrated in a refrigerant-free area.) Ensure that the detector is not a potential source of ignition and is suitable for the refrigerant used. Leak detection equipment shall be set at a percentage of the LFL of the refrigerant and shall be calibrated to the refrigerant employed and the appropriate percentage of gas (25 % maximum) is confirmed. Leak detection fluids are suitable for use with most refrigerants but the use of detergents containing chlorine shall be avoided as the chlorine may react with the refrigerant and corrode the copper pipe-work. If a leak is suspected, all naked flames shall be removed/ extinguished. If a leakage of refrigerant is found which requires brazing, all of the refrigerant shall be recovered from the system, or isolated (by means of shut off valves) in a part of the system remote from the leak. Oxygen free nitrogen (OFN) shall then be purged through the system both before and during the brazing process.

12. Removal and evacuation

When breaking into the refrigerant circuit to make repairs or for any other purpose conventional procedures shall be used. However, it is important that best practice is followed since flammability is a consideration. The following procedure shall be adhered to:

Remove refrigerant;

Purge the circuit with inert gas;

Evacuate;

Purge again with inert gas;

Open the circuit by cutting or brazing.

The refrigerant charge shall be recovered into the correct recovery cylinders. The system shall be flushed with OFN to render the unit safe. This process may need to be repeated several times. Compressed air or oxygen shall not be used for this task.

Flushing shall be achieved by breaking the vacuum in the system with OFN and continuing to fill until the working pressure is achieved, then venting to atmosphere, and finally pulling down to a vacuum. This process shall be repeated until no refrigerant is within the system. When the final OFN charge is used, the system shall be vented down to atmospheric pressure to enable work to take place. This operation is absolutely vital if brazing operations on the pipe-work are to take place.

Ensure that the outlet for the vacuum pump is not close to any ignition sources and there is ventilation available.

13. Charging procedures

In addition to conventional charging procedures, the following requirements shall be followed.

Ensure that contamination of different refrigerants does not occur when using charging equipment. Hoses or lines shall be as short as possible to minimise the amount of refrigerant contained in them.

Cylinders shall be kept upright.

Ensure that the refrigeration system is earthed prior to charging the system with refrigerant.

Label the system when charging is complete (if not already).

Warnings(for using R290/R32 refrigerant only)

Extreme care shall be taken not to overfill the refrigeration system. Prior to recharging the system it shall be pressure tested with OFN. The system shall be leak tested on completion of charging but prior to commissioning. A follow up leak test shall be carried out prior to leaving the site.

14.Decommissioning

Before carrying out this procedure, it is essential that the technician is completely familiar with the equipment and all its detail. It is recommended good practice that all refrigerants are recovered safely. Prior to the task being carried out, an oil and refrigerant sample shall be taken in case analysis is required prior to re-use of reclaimed refrigerant. It is essential that electrical power is available before the task is commenced.

a) Become familiar with the equipment and its operation.

b) Isolate system electrically.

c) Before attempting the procedure ensure that:

Mechanical handling equipment is available, if required, for handling refrigerant cylinders;

All personal protective equipment is available and being used correctly; The recovery process is supervised at all times by a competent person;

Recovery equipment and cylinders conform to the appropriate standards.

d) Pump down refrigerant system, if possible.

e) If a vacuum is not possible, make a manifold so that refrigerant can be removed from various parts of the system.

f) Make sure that cylinder is situated on the scales before recovery takes place.

g) Start the recovery machine and operate in accordance with manufacturer's instructions.

h) Do not overfill cylinders. (No more than 80 % volume liquid charge).

i) Do not exceed the maximum working pressure of the cylinder, even temporarily.

j) When the cylinders have been filled correctly and the process completed, make sure that the cylinders and the equipment are removed from site promptly and all isolation valves on the equipment are closed off.

k) Recovered refrigerant shall not be charged into another refrigeration system unless it has been cleaned and checked.

15.Labelling

Equipment shall be labelled stating that it has been de-commissioned and emptied of refrigerant. The label shall be dated and signed. Ensure that there are labels on the equipment stating the equipment contains flammable refrigerant.

16.Recovery

When removing refrigerant from a system, either for servicing or decommissioning, it is recommended good

practice that all refrigerants are removed safely.

When transferring refrigerant into cylinders, ensure that only appropriate refrigerant recovery cylinders are employed.

Ensure that the correct number of cylinders for holding the total system charge is available. All cylinders to be used are designated for the recovered refrigerant and labelled for that refrigerant (i.e. special cylinders for the recovery of refrigerant). Cylinders shall be complete with pressure relief valve and associated shut-off valves in good working order. Empty recovery cylinders are evacuated and, if possible, cooled before recovery occurs.

The recovery equipment shall be in good working order with a set of instructions concerning the equipment that is at hand and shall be suitable for the recovery of flammable refrigerants. In addition, a set of calibrated weighing scales shall be available and in good working order. Hoses shall be complete with leak-free disconnect couplings and in good condition. Before using the recovery machine, check that it is in satisfactory working order, has been properly maintained and that any associated electrical components are sealed to prevent ignition in the event of a refrigerant release. Consult manufacturer if in doubt.

The recovered refrigerant shall be returned to the refrigerant supplier in the correct recovery cylinder, and the relevant Waste Transfer Note arranged. Do not mix refrigerants in recovery units and especially not in cylinders. If compressors or compressor oils are to be removed, ensure that they have been evacuated to an acceptable level to make certain that flammable refrigerant does not remain within the lubricant. The evacuation process shall be carried out prior to returning the compressor to the suppliers. Only electric heating to the compressor body shall be employed to accelerate this process. When oil is drained from a system, it shall be carried out safely.

Note About Fluorinated Gasses

-Fluorinated greenhouse gases are contained in hermetically sealed equipment. For specific information on the type, the amount and the CO₂ equivalent in tonnes of the fluorinated greenhouse gas(on some models), please refer to the relevant label on the unit itself.

-Installation, service, maintenance and repair of this unit must be performed by a certified technician.

-Product uninstallation and recycling must be performed by a certified technician.

Preparation

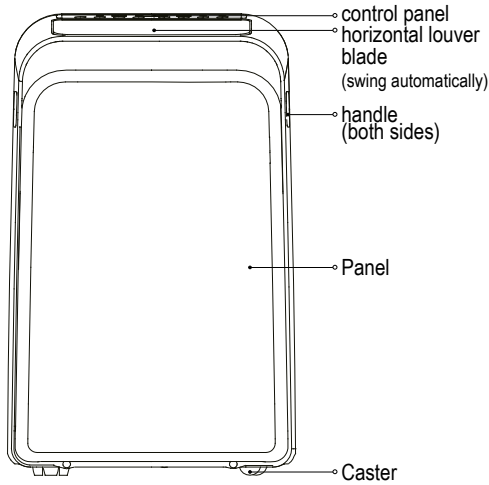

front

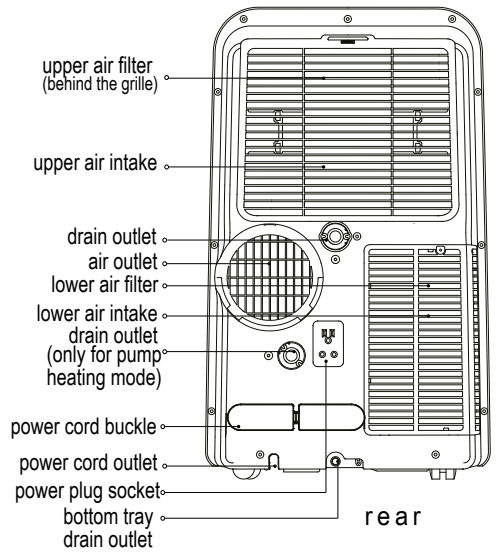

rear

MODEAL A

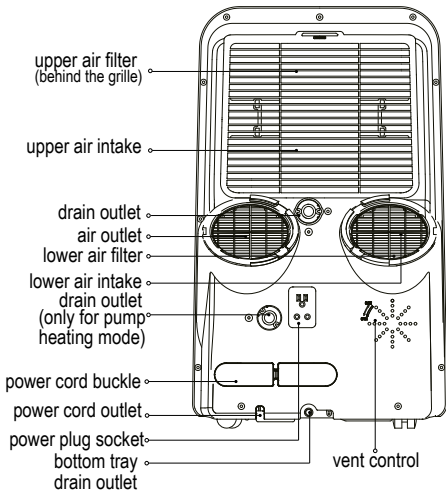

rear

MODEAL B

Installation

Choosing The Right Location

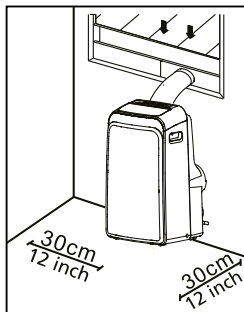

Your installation location should meet the following requirements:

- Make sure that you install your unit on an even surface to minimize noise and vibration.
- The unit must be installed near a grounded plug, and the Collection Tray Drain (found on the back of the unit) must be accessible.
- The unit should be located at least 30cm (12") from the nearest wall to ensure proper air conditioning.
- DO NOT cover the Intakes, Outlets or Remote Signal Receptor of the unit, as this could cause damage to the unit.

Recommend Installation

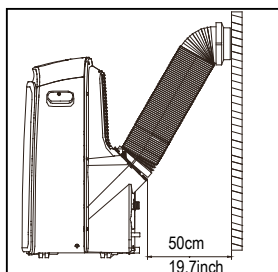

NOTE:

All the illustrations in the manual are for explanation purpose only. Your machine may be slightly different. The actual shape shall prevail.

The unit can be controlled by the unit control panel alone or with the remote controller. This manual does not include Remote Controller Operations, see the <<Remote Control Illustration>> packed with the unit for details.

When there are wide differences between "INSTRUCTION MANUAL" and "Remote control Illustration" on function description, the description on "INSTRUCTION MANUAL" shall prevail.

Tools Needed

-Medium Philips screwdriver; -Tape measure or ruler; -Knife or scissors; -Saw (optional, to shorten window adaptor for narrow windows)

Accessories

Check your window size and choose the fit window slider.

















North America

Part	Description	Quantity		Part	Description	Quantity
		single-exhaust unit(MODEL A)	double-exhaust unit(MODEL B)			
	Unit Adaptor	1 pc	2 pc		Bolt	1 pc
	Exhaust Hose	1 pc	2 pc		Security Bracket and Screw	1 set
	Window Slider Adaptor	1 pc	2 pc		Drain Hose	1 pc
	Window Slider A	1 pc	—		Drain Hose Adaptor(only for heat pump mode)	1 pc
	Window Slider A	—	1 pc		Power Cord Buckle	1 pc
	Window Slider B	1 pc			Window Slider C(optional)	1 pc
	Foam Seal A (Adhesive)	2 pc			Bolt(optional)	1 pc
	Foam Seal B (Adhesive)	2 pc			Foam Seal A (Adhesive)(optional)	2 pc
	Foam Seal C (Non-adhesive)	1 pc			Foam Seal B (Adhesive)(optional)	2 pc
	Remote Controller and Battery	1 set			Foam Seal C (Non-adhesive)(optional)	1 pc

NOTE: Items with * are optional. Slight variations in design may occur.

Installation

Other Regions

Part	Description	Quantity	Part	Description	Quantity
	Unit Adaptor	1 pc	 *	Bolt	1 pc
	Exhaust Hose	1 pc	 *	Security Bracket and Screw	1 set
 *	Window Slider Adaptor	1 pc		Drain Hose	1 pc
 *	Wall Exhaust Adaptor A (only for wall installation)	1 pc		Drain Hose Adaptor(only for heat pump mode)	1 pc
 *	Wall Exhaust Adaptor B(with cap) (only for wall installation)	1 pc	 *	Foam Seal A (Adhesive)	2 pc
 *	Screw and anchor (only for wall installation)	4 set	 *	Foam Seal B (Adhesive)	2 pc
 *	Window Slider A	1 pc	 *	Foam Seal C (Non-adhesive)	1 pc
 *	Window Slider B	1 pc		Remote Controller and Battery	1 set
	Power Cord Buckle	1 pc			

NOTE: Items with * are optional. Slight variations in design may occur.

Window Installation Kit

Step One: Preparing the Exhaust Hose assembly
Press the exhaust hose into the window slider adaptor and unit adaptor, clamp automatically by elastic buckles of the adaptors.

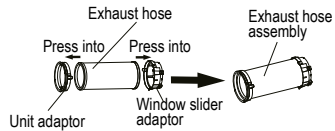

Step Two: Install the Exhaust hose assembly to the unit

Insert unit adaptor of the Exhaust hose assembly into the lower groove of the air outlet of the unit while the hook of the adaptor is aligned with the hole seat of the air outlet and slide down the Exhaust hose assembly along the arrow direction for installation.

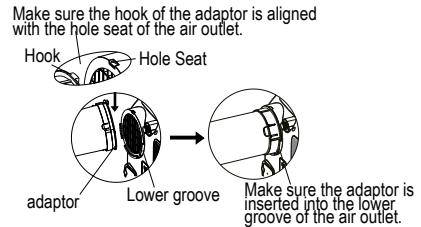

Step Three: Preparing the Adjustable Window Slider

- Depending on the size of your window, adjust the size of the window slider.
- If the length of the window requires two window sliders, use the bolt to fasten the window sliders once they are adjusted to the proper length.
- For some models, if the length of the window requires three window sliders(optional), use two bolts to fasten the window sliders once they or are adjusted to proper length.

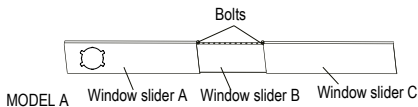

or

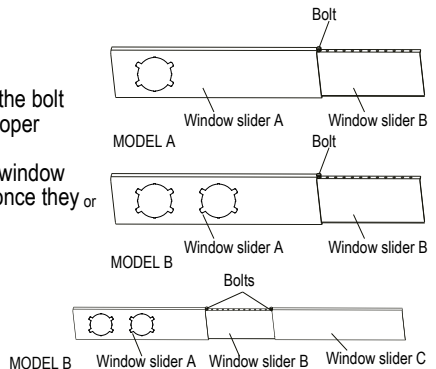

Installation

Note: Once the Exhaust Hose assembly and Adjustable Window Slider are prepared, choose from one of the following installation methods.

Type 1: Hung Window or Sliding Window Installation(optional)

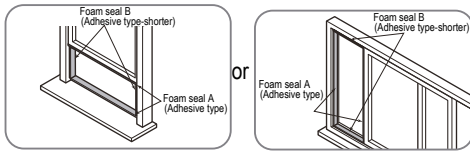

1. Cut the adhesive foam seal A and B strips to the proper lengths, and attach them to the window sash and frame as shown.

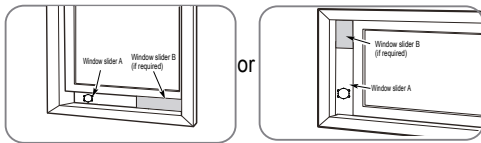

2. Insert the window slider assembly into the window opening.

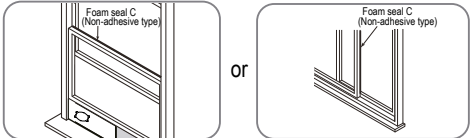

3. Cut the non-adhesive foam seal C strip to match the width of the window. Insert the seal between the glass and the window frame to prevent air and insects from getting into the room.

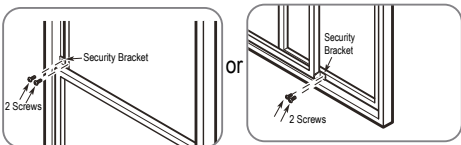

4. If desired, install the security bracket with 2 screws as shown.

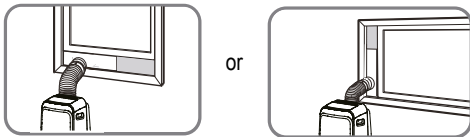

MODEL A

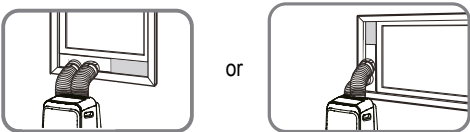

MODEL B

5. Insert the window slider adaptor into the hole of the window slider.

Type 2: Wall Installation(optional)

1. Cut a 125mm (4.9inch) hole into the wall for the Wall Exhaust Adaptor B. 2. Secure the Wall Exhaust Adaptor B to the wall using the four Anchors and Screws provided in the kit. 3. Connect the Exhaust Hose Assembly (with Wall Exhaust Adaptor A) to the Wall Exhaust Adaptor B.

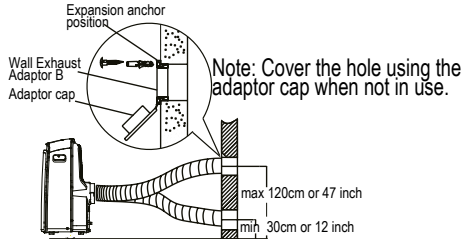

Note: To ensure proper function, DO NOT overextend or bend the hose. Make sure that there is no obstacle around the air outlet of the exhaust hose (in the range of 500mm) in order for the exhaust system to work properly. All the illustrations in this manual are for explanation purposes only. Your air conditioner may be slightly different. The actual shape shall prevail.

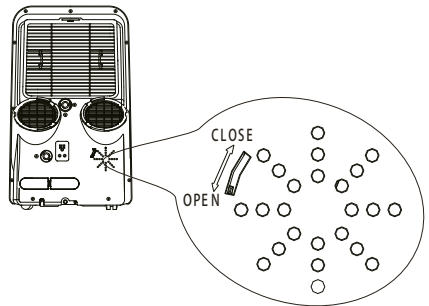

The Vent Control is located at the back of the air conditioner. The OPEN position removes stale air from the room and exhausts it to the outside. Fresh air is drawn in through normal passages in the home. When not needed to circulate the room air, set Vent Control to CLOSE position. This function is only applicable for MODEL B.

| Operation

NOTE: The control panel may look like one of the followings:

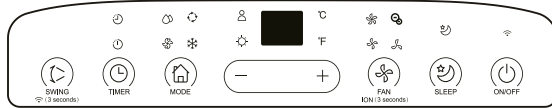
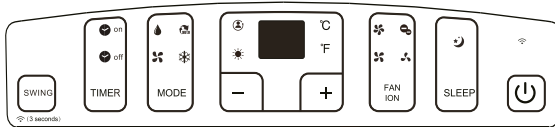
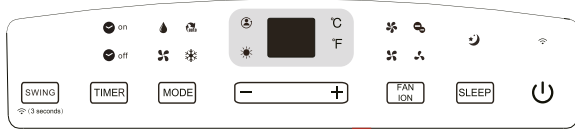
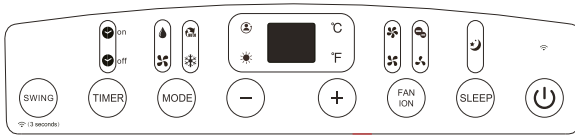

EN

NOTE: On some models is instead of °F. On some models (WIRELESS light) is instead of (power light).
NOTE: Some features (ION, FOLLOW ME, HEAT, WIRELESS etc.) are optional. ION is not applicable for R32/R290 units.

	HEAT mode light		HIGH fan speed light		FOLLOW ME light
	COOL mode light		MED fan speed light		ION light
	FAN mode light		LOW fan speed light		SLEEP light
	DRY mode light		AUTO fan speed light	°C	Degrees Celsius
	AUTO mode light		FILTER light	°F	Degrees Fahrenheit
	WIRELESS light		POWER MANAGEMENT light		LED display

NOTE: The unit you purchased may look like one of the followings:



Operation

SWING Swing button

Used to initiate the Auto swing feature. When the operation is ON, press the SWING button can stop the louver at the desired angle.

SWING Wireless button(optional)

⌚ (3 seconds)

Used to initiate the Wireless function. For the first time to use Wireless function, press and hold the swing button for 3 seconds to initiate the Wireless connection mode. The LED DISPLAY shows 'AP' to indicate you can set Wireless connection. If connection(router) is successful within 8 minutes, the unit will exit Wireless connection mode automatically and the Wireless indicator illuminates. If connection is failure within 8 minutes, the unit exits Wireless connection mode automatically. After Wireless connection is successful, you can press and hold SWING and DOWN (-) buttons at the same time for 3 seconds to turn off Wireless function and the LED DISPLAY shows 'OF' for 3 seconds, press SWING and UP(+) buttons at the same time to turn on Wireless function and the LED DISPLAY shows 'ON' for 3 seconds.
NOTE: When you restart the Wireless function, it may take a period of time to connect to the network automatically.

TIMER Timer button

Used to initiate the AUTO ON start time and AUTO OFF stop time program, in conjunction with the + & - buttons. The timer on/off indicator light illuminates under the timer on/off settings.

MODE Mode button

Selects the appropriate operating mode. Each time you press the button, a mode is selected in a sequence that goes from AUTO), COOL, DRY, FAN and HEAT (cooling only models without). The mode indicator light illuminates under the different mode settings.

+ Up (+) and Down (-) buttons

Used to adjust (increasing/decreasing) temperature settings in 1°C/1°F (or 2 °F) increments in a range of 17°C/62°F to 30°C/86°F (or 88°F) or the TIMER setting in a range of 0-24hrs.

NOTE: The control is capable of displaying temperature in degrees Fahrenheit or degrees Celsius. To convert from one to the other, press and hold the Up and Down buttons at the same time for 3 seconds.

FAN
ION

Fan/Ion button(Ion is optional)

Control the fan speed. Press to select the fan speed in four steps-LOW, MED, HIGH and AUTO. The fan speed indicator light illuminates under different fan settings. When select AUTO fan speed, all the fan indicator lights turn dark. On some models, when select AUTO fan speed, all the fan indicator lights illuminante(optional).
NOTE: Press this button for 3 seconds to initiate ION feature. The ion generator is energized and will help to remove pollen and impurities from the air, and trap them in the filter. Press it for 3 seconds again to stop the ION feature.

SLEEP

Sleep(Eco) button

Used to initiate the SLEEP/ECO operation.



Power button

Power switch on/off.



LED display

Shows the set temperature in °C or °F("°F" no display for some models) and the Auto-timer settings. While on DRY and FAN modes, it shows the room temperature.

Shows Error codes and protection code:

E1-Room temperature sensor error.

E2-Evaporator temperature sensor error.

E3-Condenser temperature sensor error (on some models).

E4-Display panel communication error.

EC-Refrigerant leakage detection malfunction (on some models).

P1-Bottom tray is full--Connect the drain hose and drain the collected water away.If protection repeats,call for service.

Note: When one of the above malfunctions occurs, turn off the unit, and check for any obstructions. Restart the unit, if the malfunction is still present, turn off the unit and unplug the power cord. Contact the manufacturer or its service agents or a similar qualified person for service.

Exhaust hose installation

The exhaust hose and adaptor must be installed or removed in accordance with the usage mode.

For COOL,HEAT(heat pump type) or AUTO mode must be installed exhaust hose.

For FAN,DEHUMIDIIFY or HEAT(electrical heat type) mode must be removed exhaust hose.

Operation

Operation Instructions

COOL operation

- Press the "MODE" button until the "COOL" indicator light comes on.
- Press the ADJUST buttons "+" or "-" to select your desired room temperature. The temperature can be set within a range of 17°C~30°C/62°F~86°F(or 88°F).
- Press the "FAN SPEED" button to choose the fan speed.

HEAT operation(cooling only models without)

- Press the "MODE" button until the "HEAT" indicator light comes on.
- Press the ADJUST buttons "+" or "-" to select your desired room temperature. The temperature can be set within a range of 17°C~30°C/62°F~86°F(or 88°F).
- Press the "FAN SPEED" button to choose the fan speed. For some models, the fan speed can not be adjusted under HEAT mode.

DRY operation

- Press the "MODE" button until the "DRY" indicator light comes on.
- Under this mode, you cannot select a fan speed or adjust the temperature. The fan motor operates at LOW speed.
- Keep windows and doors closed for the best dehumidifying effect.
- Do not put the duct to window.

AUTO operation

- When you set the air conditioner in AUTO mode, it will automatically select cooling, heating(cooling only models without), or fan only operation depending on what temperature you have selected and the room temperature.
- The air conditioner will control room temperature automatically round the temperature point set by you.
- Under AUTO mode, you can not select the fan speed.
- NOTE: Under AUTO mode, both the AUTO mode and the actual operation mode indicator lights illuminate for some models.

FAN operation

- Press the "MODE" button until the "FAN " indicator light comes on.
- Press the "FAN SPEED" button to choose the fan speed. The temperature can not be adjusted.
- Do not put the duct to window.

TIMER operation

- When the unit is on, press the Timer button will initiate the Auto-off stop program, the TIMER OFF indicator light illuminates. Press the UP or down button to select the desired time. Press the TIMER button again within 5 seconds, the Auto-on start program is initiated. And the TIMER ON indicator light illuminates. Press the up or down button to select the desired Auto-on start time.

- When the unit is off, press the Timer button to initiate the Auto-on start program, press it again within 5 seconds will initiate the Auto-off stop program.
- Press or hold the UP or DOWN button to change the Auto time by 0.5 hour increments, up to 10 hours, then at 1 hour increments up to 24 hours. The control will count down the time remaining until start.
- The system will automatically revert back to display the previous temperature setting if there is no operation in a 5 seconds period.
- Turning the unit ON or OFF at any time or adjusting the timer setting to 0.0 will cancel the Auto Start/Stop timer program.

SLEEP(ECO) operation

- Press this button, the selected temperature will increase (cooling) or decrease(heating) by 1°C/2°F(or 1°F) 30 minutes. The temperature will then increase (cooling) or decrease (heating) by another 1°C/2°F(or 1°F) after an additional 30 minutes. This new temperature will be maintained for 7 hours before it returns to the originally selected temperature. This ends the Sleep/Eco mode and the unit will continue to operate as originally programmed.
- NOTE: This feature is unavailable under FAN or DRY mode.

Other features

FOLLOW ME/TEMP SENSING feature(optional)

- NOTE: This feature can be activated from the remote control ONLY. The remote control serves as a remote thermostat allowing for the precise temperature control at its location. To activate the Follow Me/Temp Sensing feature, point the remote control towards the unit and press the Follow Me/Temp Sensing button. The remote control will send this signal to the air conditioner until press the Follow Me/Temp Sensing button again. If the unit does not receive the Follow Me/Temp Sensing signal during any 7 minutes interval, the unit will exit the Follow Me/Temp Sensing mode.
- NOTE: This feature is unavailable under FAN or DRY mode.

AUTO-RESTART

- If the unit breaks off unexpectedly due to the power cut, it will restart with the previous function setting automatically when the power resumes.

AIR FLOW DIRECTION ADJUSTMENT

- The louver can be adjusted automatically. Adjust the air flow direction automatically:
- When the Power is ON, the louver opens fully.
- Press the SWING button on the panel or remote controller to initiate the Auto swing feature. The louver will swing up and down automatically.
- Please do not adjust the louver manually.

Operation

WAIT 3 MINUTES BEFORE RESUMING OPERATION

After the unit has stopped, it can not be restarted operation in the first 3 minutes. This is to protect the unit. Operation will automatically start after 3 minutes.

POWER MANAGEMENT feature (on some models)

When the ambient temperature is lower than the setting temperature for a period of time, the unit will be automatically operate power management feature. The compressor and fan motor stop. When the ambient temperature is higher than the setting temperature, the unit will be automatically quit the power management feature. The compressor and (or) fan motor run.

NOTE: For unit with power management light, the light will illuminate under this feature.

Water drainage

-During dehumidifying modes, remove the upper drain plug from the back of the unit, install the drain connector (5/8" universal female mender) with 3/4" hose (locally purchased). For the models without drain connector, just attach the drain hose to the hole. Place the open end of the hose directly over the drain area in your basement floor.

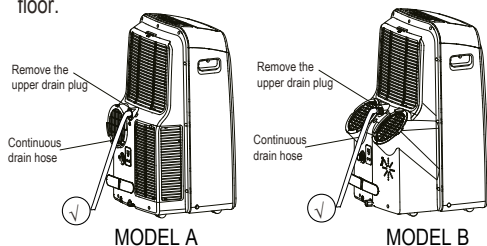

-During heating pump mode, remove the lower drain plug from the back of the unit, install the drain connector (5/8" universal female mender) with 3/4" hose (locally purchased). For the models without drain connector, just attach the drain hose to the hole. Place the open end of the Hose adaptor directly over the drain area in your basement floor.

NOTE: Make sure the hose is secure so there are no leaks. Direct the hose toward the drain, making sure that there are no kinks that will stop the water flowing. Place the end of the hose into the drain and make sure the end of the hose is down to let the water flow smoothly. (See Figs with ⊙). Do never let it up. (See Figs with ⊗). When the continuous drain hose is not used, ensure that the corresponding drain plug and knob are installed firmly to prevent leakage.

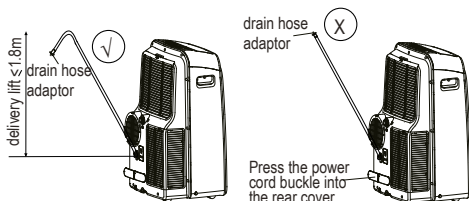
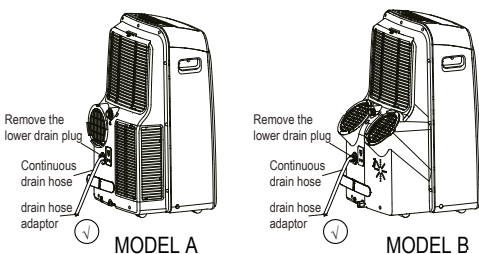

-When the water level of the bottom tray reaches a predetermined level, the unit beeps 8 times, the digital display area shows "P1". At this time the air conditioning/dehumidification process will immediately stop. However, the fan motor will continue to operate (this is normal). Carefully move the unit to a drain location, remove the bottom drain plug and let the water drain away. Reinstall the bottom drain plug and restart the machine until the "P1" symbol disappears. If the error repeats, call for service. NOTE: Be sure to reinstall the bottom drain plug firmly to prevent leakage before using the unit.

Maintenance

WARNING:

- Always unplug the unit before cleaning or servicing.
- DO NOT use flammable liquids or chemicals to clean the unit.
- DO NOT wash the unit under running water. Doing so causes electrical danger.
- DO NOT operate the machine if the power supply was damaged during cleaning. A damaged power cord must be replaced with a new cord from the manufacturer.

Clean the Air Filter

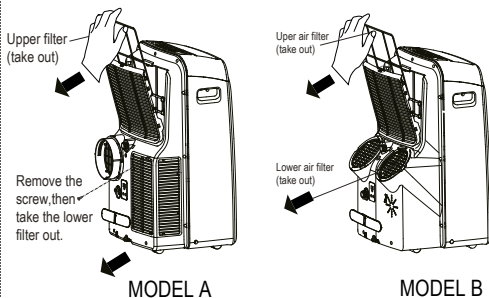

Remove the air filter

CAUTION

DO NOT operate the unit without filter because dirt and lint will clog it and reduce performance.

Maintenance

Maintenance Tips

- Be sure to clean the air filter every 2 weeks for optimal performance.
- The water collection tray should be drained immediately after P1 error occurs, and before storage to prevent mold.
- In households with animals, you will have to periodically wipe down the grill to prevent blocked airflow due to animal hair.

- Run the appliance on FAN mode for 12 hours in a warm room to dry it and prevent mold.
- Turn off the appliance and unplug it.
- Clean the air filter according to the instructions in the previous section. Reinstall the clean, dry filter before storing.
- Remove the batteries from the remote control.
- Be sure to store the unit in a cool, dark place. Exposure to direct sunshine or extreme heat can shorten the lifespan of the unit.

NOTE: The cabinet and front may be dusted with an oil-free cloth or washed with a cloth dampened in a solution of warm water and mild liquid dishwashing detergent. Rinse thoroughly and wipe dry. Never use harsh cleansers, wax or polish on the cabinet front. Be sure to wring excess water from the cloth before wiping around the controls. Excess water in or around the controls may cause damage to the unit.

Clean the Unit

Clean the unit using a damp, lint-free cloth and mild detergent. Dry the unit with a dry, lint-free cloth.

Store the unit when not in use

-Drain the unit's water collection tray according to the instructions in the following section.

Faults Diagnosis

Please check the machine according to the following form before asking for maintenance:

Problem	Possible Cause	Troubleshooting
Unit does not turn on when pressing ON/OFF button	P1 Error Code	The Water Collection Tray is full. Turn off the unit, drain the water from the Water Collection Tray and restart the unit.
	In COOL mode: room temperature is lower than the set temperature	Reset the temperature
Unit does not cool well	The air filter is blocked with dust or animal hair	Turn off the unit and clean the filter according to instructions
	Exhaust hose is not connected or is blocked	Turn off the unit, disconnect the hose, check for blockage and reconnect the hose
	The unit is low on refrigerant	Call a service technician to inspect the unit and top off refrigerant
	Temperature setting is too high	Decrease the set temperature
	The windows and doors in the room are open	Make sure all windows and doors are closed
	The room area is too large	Double-check the cooling area
The unit is noisy and vibrates too much	There are heat sources inside the room	Remove the heat sources if possible
	The ground is not level	Place the unit on a flat, level surface
The unit makes a gurgling sound	The air filter is blocked with dust or animal hair	Turn off the unit and clean the filter according to instructions
	This sound is caused by the flow of refrigerant inside the unit	This is normal

| Design and Compliance Notes

Design Notice

The design and specifications are subject to change without prior notice for product improvement. Consult with the sales agency or manufacturer for details. Any updates to the manual will be uploaded to the service website, please check for the latest version.

Energy Rating Information

The Energy Rating for this unit is based on an installation using an un-extended exhaust duct without window slider adaptor or wall exhaust adaptor A (as shown in the Installation section of this manual).

Unit Temperature Range

Mode	Temperature Range
Cool	17-35°C (62-95°F)
Dry	13-35°C (55-95°F)
Heat(pump heat mode)	5-30°C (41-86°F)
Heat(electrical heat mode)	≤ 30°C (86°F)

NOTE: To be in compliance EN 61000-3-11, the product MPPDB-12HRN7-QB6G1 shall be connected only to a supply of the system impedance: $|Z_{sys}|=0.348$ ohms or less, the product MPPDB-12CRN7-QB6G1 shall be connected only to a supply of the system impedance: $|Z_{sys}|=0.362$ ohms or less. Before connect the product to public power network, please consult your local power supply authority to ensure the power network meet above requirement.

EN

| Sociable Remark

When using this unit in the European countries, the following information must be followed:

DISPOSAL: Do not dispose this product as unsorted municipal waste. Collection of such waste separately for special treatment is necessary.

It is prohibited to dispose of this appliance in domestic household waste.

For disposal, there are several possibilities:

- A) The municipality has established collection systems, where electronic waste can be disposed of at least free of charge to the user.
- B) When buying a new product, the retailer will take back the old product at least free of charge.
- C) The manufacture will take back the old appliance for disposal at least free of charge to the user.
- D) As old products contain valuable resources, they can be sold to scrap metal dealers.

Wild disposal of waste in forests and landscapes endangers your health when hazardous substances leak into the ground-water and find their way into the food chain.

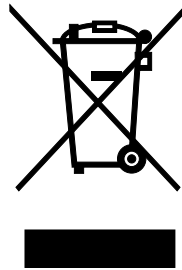

AIR CONDITIONER

REMOTE CONTROLLER ILLUSTRATION



Thank you very much for purchasing our air conditioner.
Please read this owner's manual carefully before using
your air conditioner.

CONTENTS

Handling the remote controller 63
Remote controller Specifications 64
Indicators on LCD 67
How to use the buttons 68
Auto operation 68
Cooling/Heating/Fan operation 68
Dehumidifying operation 69
Swing operation 69
Timer operation 70
ECONOMY operation 73

EN

Handling the remote controller

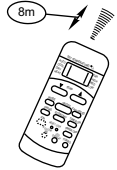
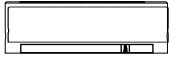

Location of the remote controller.

- Use the remote controller within a distance of 8 meters from the appliance, pointing it towards the receiver. Reception is confirmed by a beep.

CAUTIONS

- The air conditioner will not operate if curtains, doors or other materials block the signals from the remote controller to the indoor unit.
- Prevent any liquid from falling into the remote controller. Do not expose the remote controller to direct sunlight or heat.
- If the infrared signal receiver on the indoor unit is exposed to direct sunlight, the air conditioner may not function properly. Use curtains to prevent the sunlight from falling on the receiver.
- If other electrical appliances react to the remote controller, either move these appliances or consult your local dealer.

EN

Replacing batteries

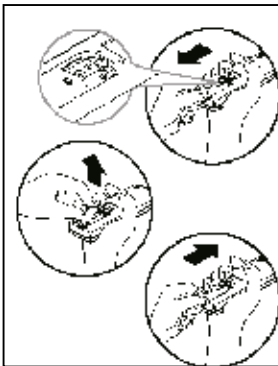

The remote controller is powered by two dry batteries(R03/LR03X2) housed in the rear part and protected by a cover.

- (1) Remove the cover by pressing and sliding off.
- (2) Remove the old batteries and insert the new batteries,placing the(+) and (-) ends correctly.
- (3) Reattach the cover by sliding it back into position.

NOTE: When the batteries are removed, the remote controller erases all programming. After inserting new batteries, the remote controller must be reprogrammed.

▲ CAUTIONS

- Do not mix old and new batteries or batteries of a different type.
Do not leave the batteries in the remote controller if it is not going to be used for 2 or 3 months.
- Dispose of the old batteries in the special containers to be found in the sales outlets.

Remote Controller Specifications

Model	R5115/BG(C)E; R5116/BG(C)E;RG51113/BG(C)EF; R5117/BG(C)E; R5118/BG(C)E; R5119/BG(C)E; R51110/BG(C)E; R51111/BG(C)E; R51112/BG(C)E; RG51138/BG(C)EFU;RG51113/BG(C)EFU; RG51156/BG(C)EF
Rated Voltage	3.0V(Dry batteries R03/LR03 × 2)
Lowest Voltage of CPU Emitting Signal	2.0V
Signal Receiving Range	8m
Environment	-5°C ~ 60°C(23°F~140°F)

NOTE:

Temperature setting display:

Celsius scale(°C): R5115/BG(C)E, R5116/BG(C)E, R5117/BG(C)E, R5118/BG(C)E, RG51113/BG(C)EF.

Fahrenheit scale(°F): R5119/BG(C)E; R51110/BG(C)E, R51111/BG(C)E, R51112/BG(C)E,
RG51138/BG(C)EFU; RG51113/BG(C)EFU.

Performance Feature

1. Operating Mode: AUTO, COOL, DRY, HEAT(Cooling only model without), and FAN.
2. Timer Setting Function in 24 hours.
3. Indoor Setting Temperature Range : 17°C~30°C(62°F~88°F).
4. Full function of LCD (Liquid Crystal Display)
5. Back light emitting.

Function buttons

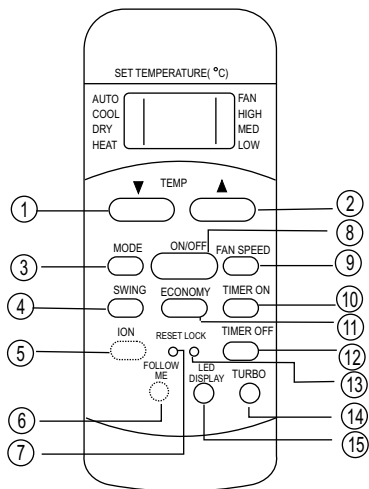

Model: R5115/BG(C)E,
R5116/BG(C)E,
R5117/BG(C)E,
R5118/BG(C)E,
RG51113/BG(C)EF.

NOTE:

ION, FOLLOW ME and TURBO button: Optional function.
RG51113/BG(C)EF is SLEEP button instead of ECONOMY button.

1 TEMP UP Button

Push this button to increase the indoor temperature setting in 1°C(2°F) increments to 30°C(88°F).

2 TEMP DOWN Button

Push this button to decrease the indoor temperature setting in 1°C(2°F) increments to 17°C(62°F).

3 MODE Button

Each time the button is pressed, the operation mode is selected in the sequence of the following:

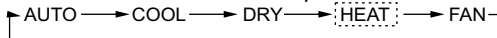

NOTE: Please do not select HEAT mode if the machine you purchased is cooling only type. Heat mode is not supported by the cooling only appliance.

4 SWING Button

Used to stop or start louver movement and set the desired up/down airflow direction.

5 ION Button(Optional)

When push this button, the ion generator is energized and will help to remove pollen and impurities from the air.

6 FOLLOW ME Button(Optional)

Push this button to initiate the Follow Me function, the remote controller begins to detect the actual temperature at its location. The remote controller will send this signal to the air conditioner every 3 minutes interval until press the Follow Me button again. The air conditioner will beep to indicate the Follow Me feature has ended if it does not receive the signal during any 7 minutes interval.

7 RESET Button

Once the recessed RESET button is pressed, all of the current settings will be cancelled and the controller will return to the initial settings.

8 ON/OFF Button

Operation starts when this button is pressed and stops when the button is pressed again.

9 FAN SPEED Button

Used to select the fan speed in four steps:

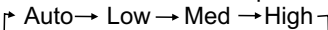

NOTE: Med fan speed is optional.

Function buttons(continued)

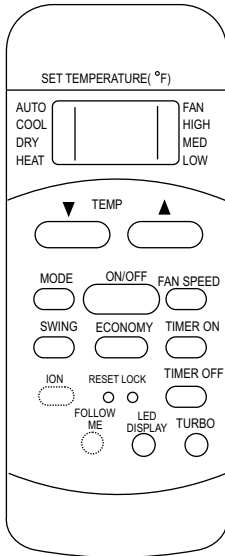

Model: R5119/BG(C)E,
R51110/BG(C)E,
R51111/BG(C)E,
R51112/BG(C)E,
RG51138/BG(C)EFU,
RG51113/BG(C)EFU.

NOTE:

- ION, FOLLOW ME and TURBO button: Optional function.
- RG51113/BG(C)EFU is SLEEP button instead of ECONOMY button.

⑩ TIMER ON Button

Press this button to activate the Auto-on time setting. Each press will increase the time setting in 30 minutes increments, up to 10 hours, then at 1 hour increments up to 24 hours. To cancel the Auto-on time setting, just press the button until the time setting is 0.0.

⑪ ECONOMY/SLEEP Button

Select this function during the sleeping time. It can maintain the most comfortable temperature and save energy. This function is available on COOL, HEAT or AUTO mode only .

NOTE: While the unit is running under ECONOMY/ SLEEP mode, it would be cancelled if press MODE, FAN SPEED or ON/OFF button.

⑫ TIMER OFF Button

Press this button to activate the Auto-off time setting. Each press will increase the time setting in 30 minutes increments, up to 10 hours, then at 1 hour increments up to 24 hours. To cancel the Auto-off time setting, just press the button until the time setting is 0.0.

⑬ LOCK Button

Press this recessed button to lock all current settings, and the remote controller will not accept any operation except that of the LOCK. Use the LOCK mode when you want to prevent settings from being changed accidentally. Press the LOCK button again to cancel the LOCK function. A lock symbol will appear on the remote controller display when the lock function is activated.

⑭ Turbo Button(optional)

Used to start or stop the speed cooling/heating.(Speed cooling/heating operates super high fan speed in cooling/heating mode.)

Note: The unit system will automatically revert back to the previous settings after continue operating under speed cooling mode for about 20 minutes.

⑮ LED Display Button

Press this button to clear the display on the indoor unit, press it again to light the display .

Indicators on LCD

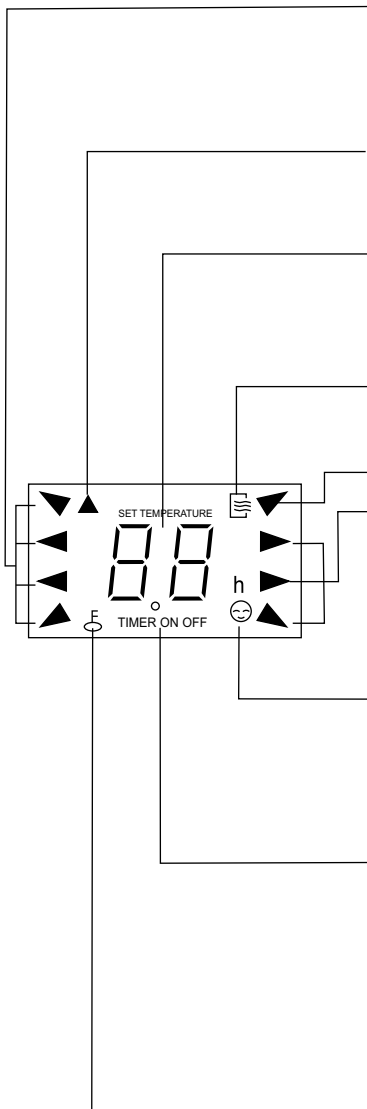

MODE display

Displays the current selected mode. Including AUTO, COOL, DRY, HEAT (cooling & heating models only) and FAN.

Transmission Indicator

This transmission indicator will light when remote controller transmits signals to the indoor unit.

Temp./Timer display

The temperature setting (from 17°C(62°F) to 30°C(88°F)) or timer setting (0~24h) will be displayed. If FAN mode is selected, there will be no display.

ON/OFF display

This indicator will be displayed when the unit is operating.

MODE display(FAN mode)

FAN SPEED display

Displays the selected fan speed: AUTO, HIGH, MED and LOW. Nothing displays when the fan speed is selected in AUTO speed. When AUTO or DRY Mode is selected, there will be no signals displayed.

FOLLOW ME display(on some models)

When pressing FOLLOW ME button in COOL or HEAT mode, the remote sensing function is activated and this indicator displays.

TIMER display

This display area shows the settings of the TIMER. That is, if only the Auto-on time function is set, it will display TIMER ON. If only the Auto-off time function is set, it will display TIMER OFF. If both functions are set, it will display TIMER ON OFF which indicates you have chosen both the Auto-on time and Auto-off time.

LOCK Indicator

LOCK display is displayed when pushing the LOCK button. Push the LOCK button to clear display.

How to use the buttons

Auto operation

Ensure the unit is plugged in and power is available. The OPERATION indicator on the display panel of the indoor unit illuminates.

1. Press the **MODE** button to select Auto.
2. Press the **TEMP** button to set the desired temperature. The temperature can be set within a range of 17°C(62°F)~ 30°C in 1°C(2°F) increments.
3. Press the **ON/OFF** button to start the air conditioner.

NOTE

1. In the Auto mode, the air conditioner can logically choose the mode of Cooling, Fan, Heating and Dehumidifying by sensing the difference between the actual ambient room temperature and the set temperature on the remote controller.
2. In the Auto mode, you can not switch the fan speed. It has already been automatically controlled.
3. If the Auto mode is not comfortable for you, the desired mode can be selected manually.

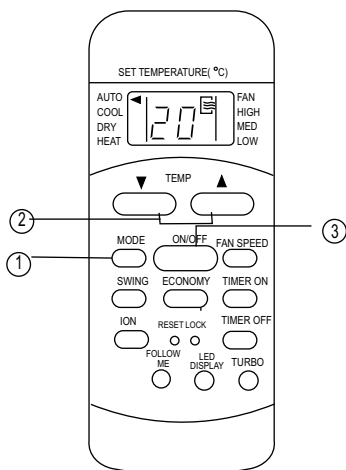

Cooling /Heating/Fan operation

Ensure the unit is plugged in and power is available.

1. Press the **MODE** button to select COOL, HEAT, (cooling & heating models only) or FAN mode.
2. Press the **TEMP** button to set the desired temperature. The temperature can be set within a range of 17°C(62°F)~ 30°C in 1°C(2°F) increments.
3. Press the **FAN SPEED** button to select the fan speed in four steps- Auto, Low, Med, or High.
4. Press the **ON/OFF** button to start the air conditioner.

NOTE

In the FAN mode, the setting temperature is not displayed in the remote controller and you are not able to control the room temperature either. In this case, only step 1, 3 and 4 may be performed.

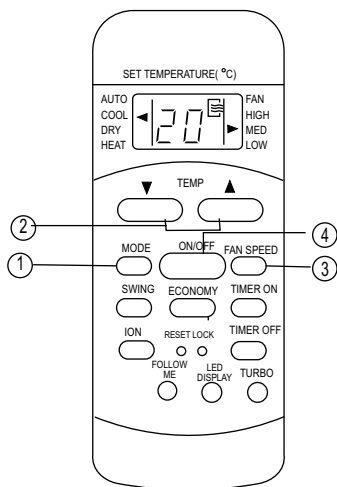

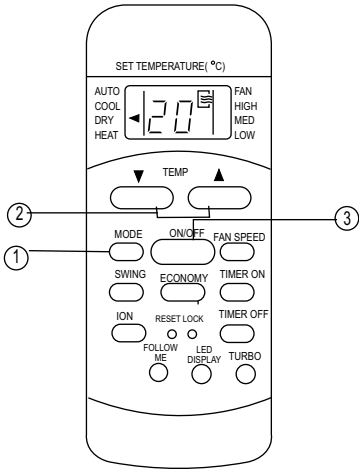

Dehumidifying operation

Ensure the unit is plugged in and power is available. The OPERATION indicator on the display panel of the indoor unit illuminates.

1. Press the **MODE** button to select DRY mode.
2. Press the **TEMP** button to set the desired temperature. The temperature can be set within a range of 17°C(62°F)~ 30°C in 1°C(2°F) increments.
3. Press the **ON/OFF** button to start the air conditioner.

NOTE

In the Dehumidifying mode, you can not switch the fan speed. It has already been automatically controlled.

Swing operation

Use the SWING button to adjust the Up/Down airflow direction.

1. When press the button once and quickly, the air flow direction setting feature of the louver is activated. The moving angle of the louver is 6° for each press. Keep pressing the button to move the louver to the desired position.
2. If keep pressing the SWING button without releasing for 2 more seconds, the auto swing feature of the louver is activated. The horizontal louver would swing up/down automatically. Press it again to stop.

NOTE: When the louver swing or move to a position which would affect the cooling and heating effect of the air conditioner, it would automatically change the swing/moving direction.

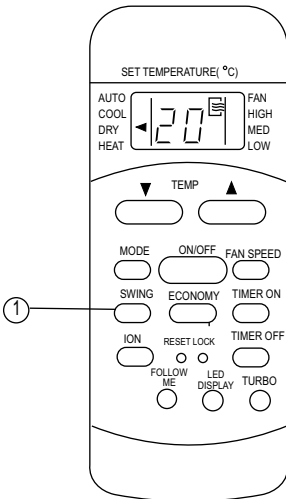

Timer operation

press the TIMER ON button can set the auto-on time of the unit. And press the TIMER OFF button can set the auto-off time of the unit.

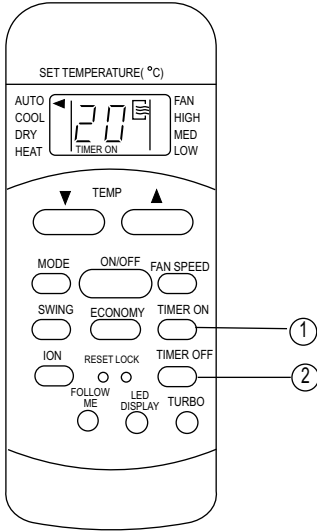

To set the Auto-on time.

1. Press the TIMER ON button. The remote controller shows TIMER ON, the last Auto-on setting time and the signal "h" will be shown on the LCD display area. Now it is ready to reset the Auto-on time to START the operation.
2. Push the TIMER ON button again to set desired Auto-on time. Each time you press the button, the time increases in 30 minutes increments, up to 10 hours, then at 1 hour increments up to 24 hours.
3. After setting the TIMER ON, there will be a one-half second delay before the remote controller transmits the signal to the air conditioner. Then, after approximately another 2 seconds, the signal "h" will disappear and the set temperature will re-appear on the LCD display window.

To set the Auto-off time.

1. Press the TIMER OFF button. The remote controller shows TIMER OFF, the last Auto-off setting time and the signal "h" will be shown on the LCD display area. Now it is ready to reset the Auto-off time to START the operation.
2. Push the TIMER OFF button again to set desired Auto-off time. Each time you press the button, the time increases in 30 minutes increments, up to 10 hours, then at 1 hour increments up to 24 hours.
3. After setting the TIMER OFF, there will be a one-half second delay before the remote controller transmits the signal to the air conditioner. Then, after approximately another 2 seconds, the signal "h" will disappear and the set temperature will re-appear on the LCD display window.

IMPORTANT

- The effective operation time set by the remote controller for the timer function is limited to the following settings: 0.5, 1.0, 1.5, 2.0, 2.5, 3.0, 3.5, 4.0, 4.5, 5.0, 5.5, 6.0, 6.5, 7.0, 7.5, 8.0, 8.5, 9.0, 9.5, 10, 11, 12, 13, 14, 15, 16, 17, 18, 19, 20, 21, 22, 23 and 24.

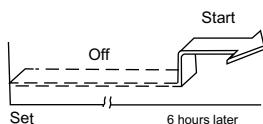
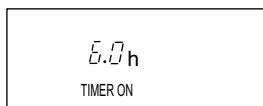

Example of Timer setting

TIMER ON (Auto-on Operation)

The TIMER ON feature is useful when you want the unit to turn on automatically before you return home. The air conditioner will automatically start operating at the set time.

Example:

To start the air conditioner in 6 hours.

1. Press the TIMER ON button, the last setting of starting operation time and the signal "h" will show on the display area.
2. Press the TIMER ON button to display "6:0h" on the TIMER ON display of the remote controller.
3. Wait for about 3 seconds and the digital display area will show the temperature again. Now this function is activated.

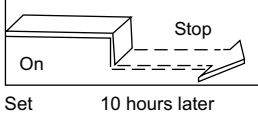
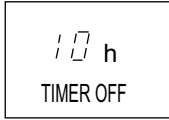

TIMER OFF

(Auto-off Operation)

The TIMER OFF feature is useful when you want the unit to turn off automatically after you go to bed. The air conditioner will stop automatically at the set time.

Example:

To stop the air conditioner in 10 hours.

1. Press the TIMER OFF button, the last setting of stopping operation time and the signal "h" will show on the display area.
2. Press the TIMER OFF button to display "10h" on the TIMER OFF display of the remote controller.
3. Wait for about 3 seconds and the digital display area will show the temperature again. Now this function is activated.

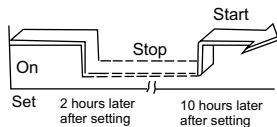
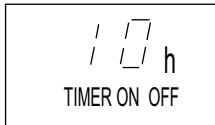

COMBINED TIMER

(Setting both ON and OFF timers simultaneously)

TIMER OFF → TIMER ON

(On → Stop → Start operation)

This feature is useful when you want to stop the air conditioner after you go to bed, and start it again in the morning when you wake up or when you return home.

Example:

To stop the air conditioner 2 hours after setting and start it again 10 hours after setting.

1. Press the TIMER OFF button.
2. Press the TIMER OFF button again to display 2.0h on the TIMER OFF display.
3. Press the TIMER ON button.
4. Press the TIMER ON button again to display 10h on the TIMER ON display .
5. Wait for the remote control to display the setting temperature.

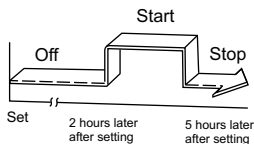

TIMER ON → TIMER OFF

(Off → Start → Stop operation)

This feature is useful when you want to start the air conditioner before you wake up and stop it after you leave the house.

Example:

To start the air conditioner 2 hours after setting, and stop it 5 hours after setting.

1. Press the TIMER ON button.
2. Press the TIMER ON button again to display 2.0h on the TIMER ON display.
3. Press the TIMER OFF button.
4. Press the TIMER OFF button again to display 5.0h on the TIMER OFF display .
5. Wait for the remote control to display the setting temperature.

CAUTION

- The timer setting(TIMER ON or TIMER OFF) that in sequence occurs directly after the set time will be activated first.

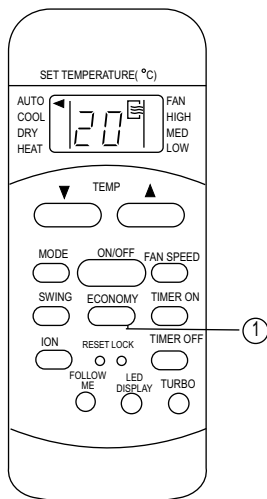

ECONOMY(SLEEP) operation

When you press the ECONOMY button, the economic running function will be activated, the set temperature will increase(cooling) or decrease(heating) by 1°C(2°F) over the next 30 minutes and by another 1°C(2°F) after an additional 30 minutes. This new temperature will be maintained for 7 hours before it returns to the originally selected temperature.(NOTE: On some models, the set temperature will increase (cooling) or decrease(heating) by 1°C(2°F) per hour for 2 hours. This new temperature will be maintained for 5 hours , then the unit is off.)

NOTE: The ECONOMY/SLEEP function is only available under Cooling, Heating and AUTO operation.

NOTE:

- Buttons design is based on typical model and might be slightly different from the actual one you purchased, the actual shape shall prevail.
- All the functions described are accomplished by the unit, if the unit has no this feature, there is no corresponding operation happened when press the relative button on the remote controller.
- When there are wide differences between "Remote controller Illustration" and "USER'S MANUAL" on function description, the description on "USER'S MANUAL" shall prevail.
- The device could comply with the local national regulations. In Canada, it should comply with CAN ICES-3(B)/NMB-3(B). In USA, this device complies with part 15 of the FCC Rules. Operation is subject to the following two conditions: (1) This device may not cause harmful interference, and (2) this device must accept any interference received, including interference that may cause undesired operation.
- This equipment has been tested and found to comply with the limits for a Class B digital device, pursuant to part 15 of the FCC Rules. These limits are designed to provide reasonable protection against harmful interference in a residential installation. This equipment generates, uses and can radiate radio frequency energy and, if not installed and used in accordance with the instructions, may cause harmful interference to radio communications. However, there is no guarantee that interference will not occur in a particular installation. If this equipment does cause harmful interference to radio or television reception, which can be determined by turning the equipment off and on, the user is encouraged to try to correct the interference by one or more of the following measures:
 - Reorient or relocate the receiving antenna.
 - Increase the separation between the equipment and receiver.
 - Connect the equipment into an outlet on a circuit different from that to which the receiver is connected.
 - Consult the dealer or an experienced radio/TV technician for help.Changes or modifications not approved by the party responsible for compliance could void user's authority to operate the equipment.

CS406-R51E(A)A
16117000001474

BEDIENUNGSANLEITUNG

MOBILE KLIMAANLAGE

KPPD



DE

Vielen Dank dass Sie sich für unsere mobile Klimaanlage entschieden haben. Vor der Inbetriebnahme der Klimaanlage lesen Sie die Bedienungsanleitung sorgfältig durch und bewahren Sie sie zum späteren Nachschlagen auf.



LESEN SIE UND BEWAHREN SIE DIESE BEDIENUNGSANLEITUNG AUF!

INHALTSVERZEICHNIS

Vorsichtsmaßnahmen	79
Hinweise	80
Warnungen (bezüglich der Verwendung von R290 / R32)	82
Vorbereitung	87
Montage	88
Bedienung	91
Wartung	96
Fehlerbehebung	96
Anmerkungen zu Konstruktion und Konformität	97
Entsorgung	98

DE

Vorsichtsmaßnahmen

-  Dieses Symbol zeigt an, dass das Ignorieren von Anweisungen zum Tod oder zu schweren Verletzungen führen kann.
-  **WARNUNG:** Befolgen Sie diese Anweisungen, um Tod oder Verletzung von Ihnen oder anderen und Sachschäden zu vermeiden. Unsachgemäße Behandlung durch Nichtbeachtung von Anweisungen kann zu Tod, Verletzungen oder Schäden führen.
- Die Montage muss gemäß der Montageanleitung durchgeführt werden. Unsachgemäße Montage kann zu Wasseraustritt, Stromstoß oder Feuer führen.
 - Verwenden Sie zur Montage nur das mitgelieferte Zubehör und die dazugehörigen Teile sowie spezielle Werkzeuge. Die Verwendung von nicht genormten Teilen kann zu Wasseraustritt, Stromstoß und Körperverletzungen oder Sachschäden führen.
 - Stellen Sie sicher, dass die Steckdose, an die Sie das Gerät anschließen, geerdet ist und die richtige Spannung liefert. Das Netzkabel ist mit einem Dreipoligen Stecker ausgestattet, um eine korrekte Erdung des Gerätes zu gewährleisten. Informationen zur Spannung finden Sie auf dem Typenschild des Geräts.
 - Schließen Sie das Gerät an eine ordnungsgemäß geerdete Wandsteckdose an. Wenn die Steckdose, die Sie verwenden möchten, nicht ausreichend geerdet ist oder durch eine träge Sicherung oder einen Schutzschalter geschützt ist (Die Spezifikation der erforderlichen Sicherung oder des Schutzschalters bestimmt den maximalen Strom des Gerätes; der maximale Strom ist auf dem Typenschild des Gerätes angegeben), lassen Sie die entsprechende Steckdose von einem qualifizierten Elektriker installieren.
 - Installieren Sie das Gerät auf einer flachen und stabilen Oberfläche. Andernfalls können Schäden oder übermäßige Geräusche und Vibrationen auftreten.
 - Blockieren Sie nicht die Lufterlass und Luftauslass des Gerätes, um eine einwandfreie Funktion und die Verringerung von Sicherheitsrisiken zu gewährleisten.
 - Modifizieren Sie NICHT die Länge des Netzkabels oder verwenden Sie kein Verlängerungskabel, um das Gerät mit Strom zu versorgen
 - Schließen Sie die Klimaanlage und andere elektrische Geräte NICHT an die gleiche Steckdose an. Eine unsachgemäße Stromversorgung kann zu Bränden oder einem Stromschlag führen.
 - Installieren Sie die Klimaanlage NICHT in einem feuchten Raum, wie z. B. einem Badezimmer oder einer Wäscherei. Wenn das Gerät übermäßiger Feuchtigkeit ausgesetzt wird, kann dies zu einem Kurzschluss der elektrischen Komponenten führen.
 - Installieren Sie das Gerät NICHT an einem Ort, an dem es brennbaren Gasen ausgesetzt sein könnte, da dies einen Brand verursachen kann.
 - Das Gerät ist mit Rädern ausgestattet, um den Transport zu erleichtern. Denken Sie daran, sie nur auf einer flachen Oberfläche zu verwenden. Wenn Sie das Gerät über einen dünnen Teppich oder andere Gegenstände fahren, kann dies zu einem Sturz führen.
 - Betreiben Sie das Gerät NICHT, das heruntergefallen oder beschädigt wurde. Das mit einem Elektroheizgerät ausgestattete Gerät sollte einen Abstand von mindestens 1 Meter zu brennbaren Materialien haben.

- Betreiben Sie das Gerät nicht mit nassen oder feuchten Händen. Berühren Sie das Gerät nicht mit bloßen Füßen.
- Wenn die Klimaanlage während des Betriebs umkippt, schalten Sie sie sofort aus und ziehen Sie den Stecker aus der Steckdose. Prüfen Sie visuell den Zustand des Geräts in Bezug auf Beschädigungen. Wenn Sie vermuten, dass das Gerät beschädigt ist, wenden Sie sich an einen Spezialisten oder einen Kundendienst.
- Trennen Sie das Gerät während des Sturms von der Stromversorgung, um Schäden durch Blitzeinschlag zu vermeiden.
- Es ist notwendig, die Klimaanlage vor Feuchtigkeit, z.B. Kondenswasser, Wasserspritzer usw. zu schützen. Stellen oder lagern Sie die Klimaanlage nicht an einem Ort, an dem sie in Wasser oder andere Flüssigkeiten fallen kann. In diesem Fall sollte die Stromversorgung sofort getrennt werden.
- Die gesamte elektrische Installation sollte gemäß dem elektrischen Schaltplan im Gerät ausgeführt werden.
- Die Elektronikplatine (PCB) des Gerätes ist mit einem Überstromschutz ausgestattet. Sicherheitspezifikationen sind auf einer elektronischen Platine verfügbar, z.B. T 3.15A/250V, etc.

HINWEISE

- Das Gerät darf von Kindern ab 8 Jahren und Personen mit eingeschränkten körperlichen, sensorischen oder geistigen Fähigkeiten oder von Personen ohne ausreichende Erfahrung und Kenntnisse verwendet werden, es sei denn, sie werden während des Gebrauchs der Klimaanlage direkt von der verantwortlichen Person überwacht ihre Sicherheit. Kinder sollten beobachtet werden, damit sie nicht mit dem Gerät spielen. Die Reinigung und Wartung des Geräts darf nicht von Kindern ohne Aufsicht durchgeführt werden.
- Bei Verwendung der Klimaanlage durch Kinder müssen diese überwacht werden, um sicherzustellen, dass sie nicht mit dem Gerät spielen.
- Wenn das Netzkabel beschädigt ist, sollte es vom Hersteller, einem Vertreter des Kundendienstes oder einem qualifizierten Techniker ausgetauscht werden, um Gefahren zu vermeiden.
- Trennen Sie das Gerät vom Stromnetz, bevor Sie mit der Reinigung oder anderen Wartungsarbeiten beginnen.
- Demontieren Sie keine der feststehenden Abdeckungen. Verwenden Sie das Gerät niemals bei Fehlfunktionen, Stürzen oder Beschädigungen.
- Führen Sie das Netzkabel nicht unter den Teppich. Decken Sie das Kabel nicht mit einem Teppich etc. ab. Verlegen Sie das Kabel nicht unter Möbeln oder anderen Geräten. Führen Sie das Kabel der Durchgänge weg, wo die Gefahr besteht, dass Sie darüber stolpern.
- Verwenden Sie das Gerät nicht mit einem beschädigten Kabel, Stecker, einer Sicherung oder einem Schutzschalter. Entsorgen Sie das Gerät oder geben Sie es zur Inspektion und/oder Reparatur an eine autorisierte Servicestelle zurück.
- Um die Gefahr von Bränden oder Stromschlägen zu verringern, verwenden Sie dieses Gerät nicht zusammen mit anderen Ventilatoren oder Gebläsen mit fester Drehzahl.
- Das Gerät muss gemäß den nationalen Bestimmungen installiert werden.
- Wenn eine Reparatur oder Wartung erforderlich ist, kontaktieren Sie Vertreter des Kundendienstes.
- Lassen Sie das Gerät von einem autorisierten Monteur installieren.

- Die Luftein- und -auslassgitter dürfen nicht abgedeckt oder blockiert werden.
- Verwenden Sie dieses Produkt nicht für andere als die vorgesehenen Zwecke.
- Schalten Sie die Stromversorgung aus und trennen Sie das Gerätekabel vor der Reinigung.
- Wenn das Gerät seltsame Geräusche, Gerüche oder Rauch abgibt, trennen Sie es von der Stromversorgung.
- Die Tasten auf dem Bedienfeld können nur mit den Fingern gedrückt werden.
- Entfernen Sie keine festen Gehäuseteile. Verwenden Sie dieses Gerät niemals, wenn es nicht ordnungsgemäß funktioniert, heruntergefallen ist oder beschädigt wurde.
- Schalten Sie das Gerät nicht ein oder aus, indem Sie das Netzkabel anschließen oder abziehen.
- Verwenden Sie keine gefährlichen Chemikalien zum Reinigen des Geräts. Verwenden Sie das Gerät nicht in der Nähe von brennbaren Substanzen oder Dämpfen wie Alkohol, Insektiziden, Benzin usw.
- Die Klimaanlage darf nur vertikal transportiert und für die Nutzungsdauer auf einer stabilen, horizontalen Oberfläche aufgestellt werden.
- Reparaturen dürfen immer von einem qualifizierten Spezialisten durchgeführt werden. Das beschädigte Netzkabel sollte durch ein neues Netzkabel vom Hersteller ersetzt werden. Versuchen Sie nicht, es zu reparieren.
- Wenn Sie den Stecker aus der Steckdose ziehen, halten Sie ihn am Gehäuse.
- Schalten Sie das nicht verwendete Gerät aus.

Warnungen (bezüglich der Verwendung von R290 / R32)

- Verwenden Sie keine anderen Abtau- oder Reinigungsmittel als die vom Hersteller empfohlenen.
 - Das Gerät darf nicht in einem Raum mit einer festen Zündquelle (z.B. offene Flamme, Gasarbeitsgerät oder Elektroheizung) gelagert werden.
 - Nicht durchbohren oder verbrennen.
 - Bitte beachten Sie, dass Kältemittel geruchlos sein können.
 - Die Geräte KAISAI - KPPD-12HRN29 sollten auf einer Mindestfläche von 12 m² installiert, verwendet und gelagert werden.
 - Die nationalen Gasvorschriften sind zu beachten.
 - Blockieren Sie keine der Lüftungsöffnungen.
 - Das Gerät sollte so gelagert werden, dass mechanische Beschädigungen vermieden werden.
 - Das Gerät sollte an einem gut belüfteten Ort gelagert werden, dessen Oberfläche mit der Oberfläche des Raums, in dem das Gerät betrieben werden soll, kompatibel ist.
 - Alle Kälteanlagen-Service-Techniker sollten über ein gültiges Zertifikat verfügen, das von einem zugelassenen Institut ausgestellt wurde und aus dem hervorgeht, dass sie die für den Betrieb von Kälteanlagen erforderlichen Qualifikationen erworben haben.
 - Reparaturen dürfen nur nach den Methoden durchgeführt werden, die vom Hersteller des Geräts empfohlen werden.
- Wenn zur Durchführung von Wartungs- und Reparaturarbeiten ein zusätzlicher Techniker erforderlich ist, sollten diese Arbeiten von einer zum Betreiben von brennbaren Mitteln befugten Person überwacht werden.







Achtung: Brandgefahr /
Entflammbare Materialien (nur
für R32/R290).



WICHTIGER HINWEIS: Lesen Sie diese Bedienungsanleitung sorgfältig durch, bevor Sie eine neue Klimaanlage installieren oder betreiben. Bewahren Sie diese Bedienungsanleitung zum späteren Nachschlagen auf.

Erklärung der Symbole auf dem Gerät (nur für mit R32 / R290 gefüllte Geräte):

	WARNUNG	Dieses Symbol zeigt an, dass das Gerät mit brennbarem Kältemittel gefüllt ist. Bei Austritt eines Kältemittels und Kontakt mit einer externen Zündquelle besteht Brandgefahr.
	ACHTUNG	Dieses Symbol weist Sie darauf hin, dass Sie die Bedienungsanleitung sorgfältig lesen müssen.
	ACHTUNG	Dieses Symbol weist darauf hin, dass Wartungsarbeiten von einem qualifizierten Servicetechniker gemäß der Montageanleitung durchgeführt werden müssen.
	ACHTUNG	Dieses Symbol informiert Sie über die Anweisungen in der Bedienungs- oder Montageanleitung.

Warnungen (bezüglich der Verwendung von R290 / R32)

1. Transport von Geräten, die mit einem brennbaren Kältemittel gefüllt sind.

Siehe Transportvorschriften.

2. Kennzeichnung von Geräten siehe örtliche Vorschriften.

3. Entsorgung von Geräten, die mit brennbarem Kältemittel gefüllt sind.

Siehe nationale Vorschriften.

4. Lagerung von Geräten/Ausrüstungen Die Geräte sollten gemäß den Anweisungen des Herstellers gelagert werden.

5. Lagerung von verpackten Geräten (vor dem Verkauf) Schutzverpackungen sollten eine mechanische Beschädigung des Geräts verhindern, wodurch Kältemittel austreten könnte.

Die maximale Anzahl von Geräten, die gleichzeitig gespeichert werden, wird durch die örtlichen Vorschriften bestimmt.

6. Informationen zur Wartung von Geräten

1) Inspektion vor Ort

Vor Beginn einer Installation, die mit brennbarem Kältemittel gefüllt ist, muss die Zündgefahr minimiert werden. Beim Reparieren einer Kälteanlage sind die folgenden Vorsichtsmaßnahmen zu beachten.

2) Verfahren zur Durchführung der Arbeiten

Arbeiten sollte gemäß dem Kontrollverfahren ausgeführt werden, um das Risiko von brennbaren Gasen oder Dämpfen zu minimieren.

3) Allgemeiner Arbeitsort

Alle Instandhalter und andere Personen, die in der Nähe der Installation arbeiten, sollten über die Besonderheiten der durchzuführenden Arbeiten informiert werden. Vermeiden Sie Arbeiten in begrenztem Raum. Der Raum um den Arbeitsplatz sollte getrennt werden. Sichern Sie sichere Arbeitsbedingungen durch die Kontrolle brennbarer Stoffe.

4) Überprüfung des Vorhandenseins von Kältemittel Der Raum sollte vor und während der Arbeit mit einem geeigneten Kältemitteldetektor überprüft werden. Der Techniker sollte sich bewusst sein, dass er sich in einer potenziell toxischen oder brennbaren Atmosphäre befindet. Stellen Sie sicher, dass die Geräte zur Leckageerkennung für alle verwendeten Kältemittel vorgesehen sind, d.h. nicht funkend, entsprechend isoliert oder eigensicher.

5) Verfügbarkeit des Feuerlöschers

Wenn die Arbeit hohe Temperaturen erfordert, muss ein direkter Zugang zu den Löschmitteln gewährleistet sein. An der Stelle, wo die Anlage befüllt wird, muss ein Pulver- oder CO₂-Feuerlöscher vorhanden sein.

6) Keine Zündquellen

Keiner derjenigen, die an einer Kälteanlage

arbeiten, bei der die Rohrleitungen entsiegelt werden müssen, darf keine Zündquelle so verwenden, dass Brand- oder Explosionsgefahr besteht. Alle möglichen Zündquellen, einschließlich Zigarettenrauch, sollten in einem angemessenen Abstand vom Installations-, Reparatur-, Demontage- und Entsorgungsort gehalten werden, in dem der Wirkstoff in die Atmosphäre gelangen kann. Überprüfen Sie vor Beginn der Arbeiten die Umgebung des Gerätes auf Zündgefahren. Sie sollten die Informationen über das Rauchverbot aufhängen.

7) Raumlüftung

Wenn eine Entsigelung der Anlage oder Arbeiten bei hohen Temperaturen erforderlich ist, muss eine ausreichende Belüftung des Raumes gewährleistet sein. Eine ausreichende Belüftung muss zu jeder Zeit gewährleistet sein. Die Lüftung sollte das freigesetzte Mittel sicher verteilen und an die Atmosphäre abgeben.

8) Inspektion von Kühlgeräten

Wenn elektrische Komponenten geändert wurden, müssen sie der Anwendung und den Spezifikationen entsprechen. Die Anweisungen des Herstellers für Wartung und Instandhaltung müssen zu jeder Zeit befolgt werden. Wenn Sie Zweifel haben, konsultieren Sie bitte die technische Abteilung. Die folgende Kontrollstelle gelten für Installation, die mit brennbarem Material gefüllt sind:

- die tatsächlich gefüllte Kältemittelmenge ist mit dem Raumbereich kompatibel, in dem das Kühlgerät installiert ist;

- mechanische Lüftung und Ventilatoren funktionieren richtig und sind nicht blockiert;

- bei Verwendung eines indirekten Kältekreislaufs ist der Sekundärkreislauf auf das Vorhandensein des Kältemittels zu überprüfen;

- sichtbare und lesbare Gerätezeichnungen; unleserliche Kennzeichnungen und Symbole müssen korrigiert werden.

- die Kälteanlage oder ihre Komponenten müssen an einem Ort installiert werden, an dem sie keinen Stoffen ausgesetzt ist, die zur Korrosion kältemittelhaltiger Komponenten führen können, es sei denn, diese Elemente sind aus natürlich korrosionsbeständigen Materialien hergestellt oder ausreichend gegen Korrosion geschützt.

9) Inspektion von Elektrogeräten

Die Reparatur und Wartung von elektrischen Komponenten sollte zusammen mit einer Sicherheitskontrolle durchgeführt werden. Wenn ein Fehler festgestellt wird, der die Sicherheit beeinträchtigt, darf die Installation erst nach Behebung der Störung an die Stromversorgung angeschlossen werden. Wenn es nicht möglich ist, den Fehler sofort zu beheben, aber der Betrieb fortgesetzt werden muss, ist eine geeignete Übergangslösung anzuwenden. Dies sollte dem Inhaber des Geräts mitgeteilt werden, um jede Partei zu warnen.

Die Erstinspektion sollte Folgendes umfassen:
Entladezustand der Kondensatoren: Dies muss auf

Warnungen (bezüglich der Verwendung von R290 / R32)

sichere Weise erfolgen, um mögliche Funkenbildung zu vermeiden.

Keine der elektrischen Komponenten und spannungsführenden Leitungen darf während des Füllens, Nachfüllens oder Entleerens der Installation freigelegt werden; eine kontinuierliche Erdung ist sicherzustellen.

7) Reparatur von versiegelten Komponenten

a) Bei der Reparatur von versiegelten Komponenten ist es wichtig, das Gerät vom Stromnetz zu trennen, bevor die versiegelten Gehäuse usw. demontiert werden. Wenn das Gerät während der Wartungsarbeiten unbedingt mit Strom versorgt werden muss, sollte der kritischste Punkt im System ein Gerät sein, das kontinuierliche Leckagen erkennt und vor potenziell gefährlichen Situationen warnt.

b) Es ist besonders darauf zu achten, dass bei Arbeiten mit elektrischen Komponenten das Gehäuse nicht so modifiziert wurde, dass das Schutzniveau gesenkt werden kann. Dies gilt insbesondere für Kabelschäden, übermäßige Anzahl von Verbindungen, nicht den Originalspezifikationen entsprechende Elemente der elektrischen Leitung, Beschädigungen an Dichtungen, Fehlmontage der Drossel, etc.

- Stellen Sie sicher, dass das Gerät sicher montiert ist.

- Es muss sichergestellt sein, dass sich Dichtungen und Dichtungsmaterialien nicht so stark verschlechtern, dass das Eindringen von brennbaren Stoffen verhindert wird. Ersatzteile müssen den Spezifikationen des Herstellers entsprechen.

ACHTUNG:

Die Verwendung von Silikondichtungsmittel kann die Wirksamkeit einiger Lecksuchgeräte beeinträchtigen. Eigensichere Komponenten müssen vor Arbeitsbeginn nicht isoliert werden.

8) Reparatur von eigensicheren Komponenten

Setzen Sie den Stromkreis keinen permanenten induktiven oder kapazitiven Lasten aus, ohne vorher zu prüfen, ob die für das Gerät zulässige Höchstspannung und der zulässige Strom nicht überschritten werden. Die eigensicheren Komponenten sind die einzigen Komponenten, die repariert werden können, wenn sich die Versorgung in einer entflammaren Atmosphäre befindet. Die Messeinrichtung sollte auf die richtigen Werte eingestellt werden. Komponenten sollten nur durch vom Hersteller angegebene Ersatzteile ersetzt werden. Nicht kompatible Teile können das Kältemittel im Falle eines Austritts in die Atmosphäre entzünden.

9) Verkabelung

Überprüfen Sie die Kabel auf Verschleiß, Korrosion, übermäßigen Druck, Vibration, scharfe Kanten und andere Faktoren, die Schäden verursachen können. Die Inspektion sollte auch die Auswirkungen

der Alterung oder der Exposition gegenüber Dauerschwingungen von Quellen wie Verdichtern oder Ventilatoren berücksichtigen.

10) Erkennung von brennbaren Kältemitteln

Es dürfen unter keinen Umständen potenzielle Zündquellen zur Erkennung von Kältemittellecks verwendet werden. Verwenden Sie keinen Halogenbrenner (oder einen anderen Detektor für offene Flammen zu verwenden).

11) Methoden zur Leckageerkennung

Die folgenden Lecksuchmethoden gelten für Kühlkreisläufe, die mit entflammarem Kältemittel gefüllt sind, als akzeptabel.

Elektronische Leckdetektoren können zum Erkennen von Leck verwendet werden, aber im Falle von brennbaren Mitteln kann ihre Empfindlichkeit nicht ausreichend sein oder muss möglicherweise kalibriert werden. (Die Erkennungsgeräte müssen in einer kältemittelfreien Umgebung kalibriert werden). Stellen Sie sicher, dass der Detektor keine potenzielle Zündquelle ist und für das verwendete Kältemittel geeignet ist. Die Lecksuchgeräte müssen auf einen Prozentsatz LFL des Kältemittels eingestellt und für das verwendete Kältemittel kalibriert sein, und der entsprechende Gasprozentsatz (maximal 25%) ist zu bestätigen. Bei den meisten Kältemitteln können Flüssigkeiten zum Erkennen von Leck verwendet werden. Chlorhaltige Reinigungsmittel sollten jedoch vermieden werden, da sie mit Kältemitteln reagieren und Kupferschläuche korrodieren können. Im Falle des Verdachts auf Leckagen entfernen/löschen Sie alle offenen Feuerquellen. Wenn ein Kältemittel-Leck erkannt wird, das gelötet werden muss, entleeren Sie das System aus dem Kältemittel oder isolieren Sie das Kältemittel (über Absperrventile) vom Leckagebereich weg. Bei Geräten, die mit brennbarem Kältemittel gefüllt sind, muss die Installation vor und während des Lötens mit sauerstofffreiem Stickstoff (OFN) gespült werden.

12) Installation-Entleerung und Kältemittelabsaugung

Bei entsiegelter Kälteanlage sind bei der Reparatur - oder für andere Zwecke - die normalen Verfahren einzuhalten. Es ist jedoch wichtig, die besten Praktiken anzuwenden, da die Gefahr von brennbaren Stoffen besteht. Das folgende Verfahren sollte befolgt werden:

- das Kältemittel entfernen;
- das System mit Inertgas spülen;
- das Kältemittel absaugen;
- die Kältemittel wieder mit Inertgas spülen;
- der Kältemittel durch Schneiden oder Löten der Installation öffnen.

Warnungen (bezüglich der Verwendung von R290 / R32)

Das Kältemittel muss abgesaugt und in speziellen Zylindern gelagert werden. Installationen, die mit brennbarem Kältemittel gefüllt sind, müssen mit OFN-Stickstoff gespült werden, um die Sicherheit des Gerätes zu gewährleisten. Dieser Vorgang kann mehrere Wiederholungen erfordern. Verwenden Sie keine Druckluft oder Sauerstoff, um das System zu spülen. Bei Installationen, die mit brennbarem Kältemittel gefüllt sind, sollte das Spülen durchgeführt werden, indem das Vakuum in der Anlage mit OFN-Stickstoff unterbrochen und solange gefüllt wird, bis der Arbeitsdruck erreicht ist, Stickstoff in die Atmosphäre freigesetzt wird und das Vakuum erneut erzeugt wird. Der Vorgang sollte wiederholt werden, bis das System vollständig aus dem Kältemittel entleert ist. Bei der letzten Befüllung der Kältemittel mit OFN-Stickstoff muss das Gerät auf Atmosphärendruck entleert werden, um Arbeiten durchführen zu können. Dieser Vorgang ist absolut wichtig, wenn Rohrleitungen gelötet werden sollen. Stellen Sie sicher, dass sich der Ausgang der Vakuumpumpe nicht in der Nähe von Zündquellen befindet und sorgen Sie für Belüftung.

13) Abfüllverfahren

Neben den herkömmlichen Abfüllverfahren müssen die folgenden Anforderungen erfüllt werden. Stellen Sie sicher, dass das Kühlsystem beim Befüllen nicht mit anderen Kältemitteln verunreinigt ist. Leitungen oder Rohrleitungssysteme sollten so kurz wie möglich sein, um die darin enthaltene Kältemittelmenge zu minimieren. Die Zylinder müssen vertikal gelagert werden. Bevor Sie mit dem Befüllen der Installation mit Kältemittel beginnen, stellen Sie sicher, dass die Anlage geerdet ist. Nach dem Befüllen das Gerät kennzeichnen (falls nicht bereits gekennzeichnet). Warnungen (nur bei Installationen, die mit Kältemittel R290/R32 gefüllt sind.) Es ist besonders darauf zu achten, dass das Kältemittel nicht überlastet wird. Vor dem Wiederbefüllen der Anlage muss eine Druckprüfung mit einem geeigneten Gas durchgeführt werden. Die Kälteanlage sollte nach dem Befüllen, aber vor der Inbetriebnahme auf Dichtheit überprüft werden. Vor dem Verlassen des Arbeitsplatzes sollte eine Dichtheitsprüfung durchgeführt werden.

14) Demontage

Bevor mit der Demontage fortgefahren wird, ist es notwendig, dass sich der Techniker gründlich mit dem Gerät und den Details der Installation vertraut macht. Die empfohlene Praxis ist die sichere Rückgewinnung des Kältemittels. Bevor Sie mit dieser Aufgabe fortfahren, sollten Öl- und Kältemittelproben genommen werden, falls eine Analyse erforderlich ist, bevor Sie das wiedergewonnene Medium wiederverwenden können. Es ist wichtig, dass

vor Beginn der Arbeiten die Stromversorgung zur Verfügung steht.

- a) Machen Sie sich mit dem Gerät und seiner Funktionsweise vertraut.
- b) Isolieren Sie das Kältemittel elektrisch.
- c) Vor Beginn der Prozedur ist sicherzustellen, dass: mechanische Handhabungsgeräte für Kältemittelbehälter sind verfügbar; alle erforderlichen persönlichen Schutzausrüstungen sind verfügbar und werden ordnungsgemäß verwendet. Der Kältemittelrückgewinnungsprozess wird von einer qualifizierten Person überwacht; Die Rückgewinnungsstation und die Zylinder für das Kältemittel den geltenden Normen entsprechen.
- d) Wenn möglich, pumpen Sie das Kältemittel aus dem Anlagensystem heraus.
- e) Wenn es nicht möglich ist, ein Vakuum zu erzeugen, machen Sie einen Abzweig, um das Kältemittel an verschiedenen Punkten in der Installation zu entfernen.
- f) Bevor Sie das Kältemittel zurückgewinnen, stellen Sie sicher, dass der Zylinder auf der Waage steht.
- g) Starten Sie die Kältemittel-Rückgewinnungsstation und betreiben Sie sie gemäß den Anweisungen des Herstellers.
- h) Überfüllen Sie den Zylinder nicht. (Nicht mehr als 80% des Flüssigkeitsvolumens).
- i) Überschreiten Sie nicht den maximalen Betriebsdruck des Zylinders, auch nicht vorübergehend.
- j) Wenn die Zylinder korrekt befüllt sind und der Prozess abgeschlossen ist, stellen Sie sicher, dass die Zylinder und Geräte sofort aus dem Arbeitsbereich entfernt werden und alle Absperrventile geschlossen sind.
- k) Das rückgewonnene Kältemittel darf nicht in ein anderes Kältemittelsystem gefüllt werden, es sei denn, es wurde gereinigt und überprüft.

15) Kennzeichnung

Das Gerät muss mit der Information versehen sein, dass es zurückgezogen und das Kältemittel entleert wurde. Das Informationsetikett sollte datiert und unterschrieben sein. Stellen Sie sicher, dass die Etiketten auf den Geräten Informationen über das Vorhandensein von brennbarem Kältemittel im Gerät enthalten.

16) Rückgewinnung von Kältemitteln

Bei der Entleerung des Systems aus dem Kältemittel, sei es für die Wartung oder die Demontage des Gerätes, ist es ratsam, die Sicherheitsvorkehrungen zu beachten. Bei der Rückgewinnung des Kältemittels zu den Zylindern ist darauf zu achten, dass nur die richtigen Kältemittelbehälter verwendet werden. Stellen Sie sicher, dass die verfügbare Anzahl von Zylindern das gesamte Volumen des Kältemittels aus dem System hineinpassen kann. Alle verwendeten Zylinder müssen das zurückgewonnene Kältemittel speichern und mit entsprechenden Kennzeichnungen versehen sein (z. B. spezielle Zylinder für die Rückgewinnung von Kältemittel).

Warnungen (bezüglich der Verwendung von R290 / R32)

Die Zylinder sollten vollständig und mit einem wirksamen Überdrucksicherheitsventil und Absperrventilen ausgestattet sein. Leere Zylinder sollten entleert und, wenn möglich, gekühlt werden, bevor das rückgewonnene Kältemittel nachgefüllt wird.

Die Geräte zur Rückgewinnung von Kältemittel müssen betriebsbereit, mit Bedienungsanleitungen ausgestattet und für die Rückgewinnung von brennbaren Kältemitteln geeignet sein. Zusätzlich sollte eine funktionierende und kalibrierte Waage erstellt werden. Die Schläuche sollten komplett, in gutem technischem Zustand und mit festen Verbindungen ausgestattet sein. Vor der Verwendung von Kühlmittelrückgewinnungsgeräten überprüfen Sie, ob die Geräte technisch effizient und ordnungsgemäß gewartet sind und ob ihre elektrischen Komponenten versiegelt sind, um eine Entzündung im Falle eines Kältemittellecks zu verhindern. Bei Zweifel konsultieren Sie bitte den Hersteller.

Das rückgewonnene Kältemittel muss zu dem Versorger des Kältemittels in einem geeigneten speziellen Zylinder zurückgeführt werden, zusammen mit der entsprechenden Abfalltransferspezifikation. Mischen Sie keine Kältemittel in Kühlmittelrückgewinnungsgeräten, insbesondere in Zylindern.

Wenn Verdichtern oder Verdichteröl entfernt werden müssen, stellen Sie sicher, dass das Öl abgelassen / auf ein akzeptables Niveau abgesaugt wurde, um sicherzustellen, dass das brennbare Kältemittel nicht im Schmiermittel verbleibt. Der Saugvorgang muss durchgeführt werden, bevor der Verdichter an den Versorger zurückgegeben wird. Um diesen Prozess zu beschleunigen, kann nur die elektrische Kurbelgehäuseheizung des Verdichters verwendet werden. Das Kühlsystem darf nur auf sichere Weise von Öl entleert werden.

Anmerkungen zu fluorierten Gasen

- Fluorierte Treibhausgase befinden sich in einem hermetisch abgeschlossenen Gerät. Genaue Informationen über Typ und Menge des Mittels und der Tonnen CO₂-Äquivalente (für einige Modelle) finden Sie auf der entsprechenden Typenschild auf dem Gerät.
- Montage, Wartung und Reparatur dieses Gerätes dürfen nur von einem qualifizierten Techniker durchgeführt werden.
- Die Demontage und Entsorgung des Gerätes muss von einem qualifizierten Techniker durchgeführt werden.

Vorbereitung

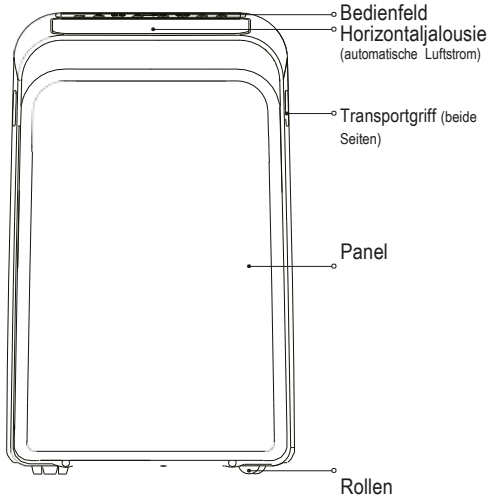

Vorderseite

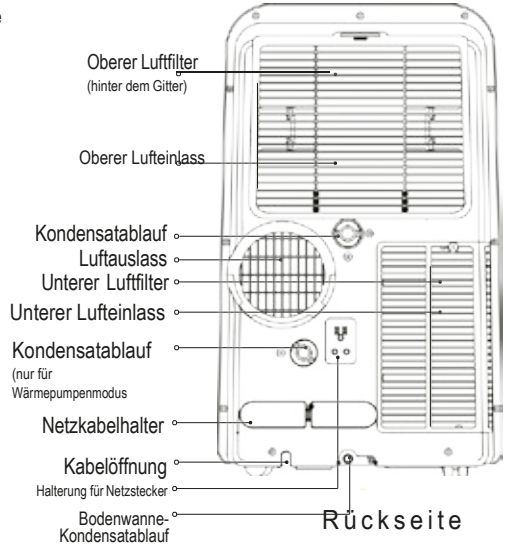

Rückseite

MODEL LA

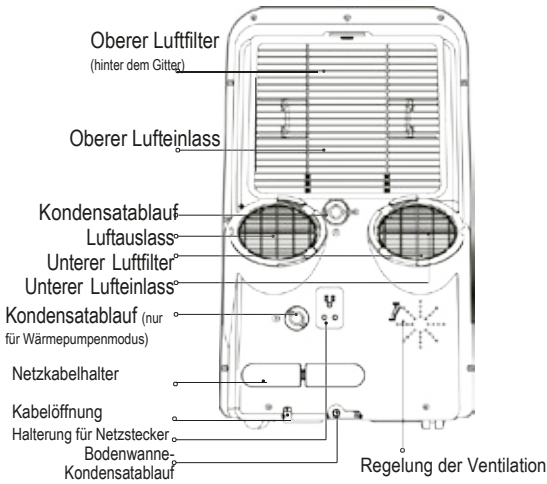

Rückseite

MODEL LB

Montage

Die Wahl des richtigen Ortes

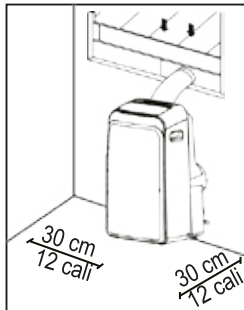

Der Montageort der Klimaanlage sollte die folgenden Anforderungen erfüllen:

- Die Klimaanlage sollte auf festem Boden aufgestellt werden, um Geräusche und Vibrationen zu minimieren.
- Das Gerät in der Nähe einer geerdeten Steckdose an einem Ort aufstellen, an dem es Zugang zur Tropfwanne hat (Rückseite des Gerätes).
- Das Gerät mindestens 30 cm von der nächsten Wand entfernt aufstellen, um einen effektiven Betrieb zu gewährleisten.
- Blockieren Sie NICHT die Einlässe, Auslässe oder den Fernbedienungsempfänger am Gerät, da dies zu Schäden am Produkt führen kann.

Empfohlene Montage

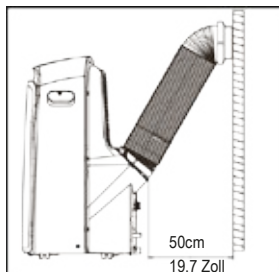

ACHTUNG:

Alle Abbildungen in dieser Bedienungsanleitung dienen nur zu Erklärungszwecken. Das Gerät kann etwas anders sein. Es gilt das tatsächliche Aussehen des Gerätes.

Die Klimaanlage kann über das Bedienfeld selbst oder zusammen mit der Fernbedienung bedient werden. Die Bedienung des Gerätes mit der Fernbedienung ist in einer separaten Bedienungsanleitung beschrieben (siehe "Bedienungsanleitung der Fernbedienung", die mit dem Gerät mitgeliefert wird).

Bei großen Abweichungen in den beschriebenen Funktionen zwischen der "BEDIENUNGSANLEITUNG" und der Bedienungsanleitung der Fernbedienung gilt die "BEDIENUNGSANLEITUNG" der Klimaanlage.

Benötigte Werkzeuge

-mittelgroßer Kreuzschlitzschraubendreher; - Rollmeter oder Zollstock; - Messer oder Taschenmesser - Säge (optional, um den Fensterrahmenverbinder bei schmalen Fenstern zu verkürzen).

Zubehör

Überprüfen Sie die Größe Ihres Fensters und wählen Sie den entsprechenden Fensterrahmen aus.

Südamerika

Teil	Beschreibung	Anzahl		Teil	Beschreibung	Anzahl
		Modell mit einem Auslass (A)	Modell mit zwei Auslässen (B)			
	Adapterdeckel	1 Stck.	2 Stck.		Schaftschraube	1 Stck.
	Abluftschlauch	1 Stck.	2 Stck.		Fensteradapter mit Bolzen	1 Set
	Fensterrahmenverbinder	1 Stck.	2 Stck.		Drainageschlauch	1 Stck.
	Fensterrahmen A	1 Stck.	—		Verbindung zum Drainageschlauch (nur für Wärmepumpe)	1 Stck.
	Fensterrahmen A	—	1 Stck.		Netzkabelhalter	1 Stck.
	Fensterrahmen B	1Stck.			* Fensterrahmen C (Option)	1Stck.
	Dichtung A (klebend)	2 Stck.			* Schaftschraube (Option)	1 Stck.
	Dichtung B (klebend)	2 Stck.			* Dichtung A (klebend) (Option)	2 Stck.
	Dichtung C (ohne Klebstoff)	1 Stck.			* Dichtung B (klebend) (Option)	2 Stck.
	Fernbedienung mit Batterie	1 Set			* Dichtung C (ohne Klebstoff) (Option)	1 Stck.

HINWEIS: Elemente, die mit einem Stern (*) gekennzeichnet sind, sind optional. Das Aussehen kann von den Abbildungen leicht abweichen.

Montage

Sonstige Regionen

Teil	Beschreibung	Anzahl	Teil	Beschreibung	Anzahl
	Adapterdeckel	1 Stück.		Schaftschraube	1 Stück.
	Ablaufschlauch	1 Stück.		Fensteradapter mit Bolzen	1 Set
	Fensterrahmenverbinder	1 Stück.		Drainageschlauch	1 Stück.
	Wandadapter A (nur für Wandmontage)	1 Stück.		Verbindung zum Drainageschlauch (nur für Wärmepumpe)	1 Stück.
	Wandadapter A (mit Stecker) (nur für Wandmontage)	1 Stück.		Dichtung A (klebend)	2 Stück.
	Dübel und Holzschrauben (nur für Wandmontage)	4 Sets		Dichtung B (klebend)	2 Stück.
	Fensterrahmen A	1 Stück.		Dichtung C (ohne Klebstoff)	1 Stück.
	Fensterrahmen B	1 Stück.		Fernbedienung mit Batterie	1 Set
	Netzkabelhalter	1 Stück.			

HINWEIS: Elemente *, die mit einem Stern (*) gekennzeichnet sind, sind optional. Das Aussehen kann von den Abbildungen leicht abweichen.

Fenster-Montage-Set

Erster Schritt: Vorbereitung des Wärmeableitungsschlauches
Schieben Sie den Ablaufschlauch in den Fensterrahmenverbinder und den Verbinder im Gerät, die flexiblen Schnallen rasten automatisch ein.

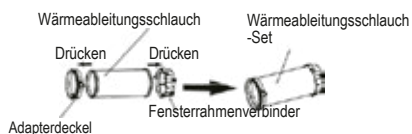

Zweiter Schritt: Befestigung des Wärmeableitungsschlauches am Gerät

Schieben Sie den Anschluss am Ende des Wärmeableitungsschlauches in die untere Nut des Luftauslasses des Gerätes, richten Sie die Haken mit der Luftauslassöffnung aus und schieben Sie den Wärmeableitungsschlauch in Pfeilrichtung nach unten.

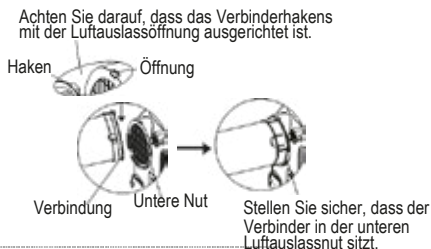

Schritt drei: Vorbereitung des verstellbaren Fensterrahmens

1. Passen Sie die Größe des Fensterrahmens an die Größe des Fensters an.
2. Wenn die Länge des Fensters die Verwendung von zwei Fensterrahmen erfordert, verbinden Sie die Rahmen mit einer Schaftschraube, nachdem Sie sie auf die entsprechende Länge eingestellt haben.
3. Bei einigen Modellen, wenn die Länge des Fensters die Verwendung von drei Fensterrahmen (Option) erfordert, verwenden Sie zwei Schaftschrauben, um die Rahmen zu verbinden, nachdem Sie sie auf die entsprechende Länge eingestellt haben.

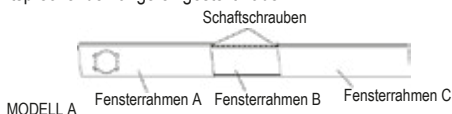

oder

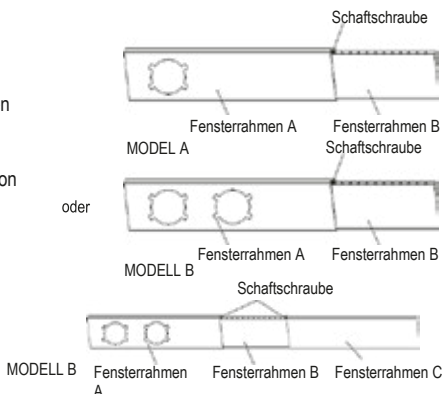

Montage

Hinweis: Nachdem der Wärmeableitungsschlauch und der Fensterrahmen vorbereitet wurden, wählen Sie eine der folgenden Montagemethoden.

Typ 1: Montage in abgesenkten oder verschiebbaren Fenstern (optional)

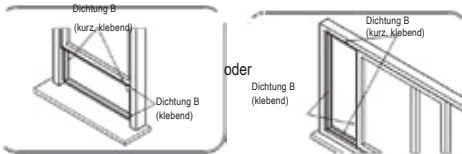

1. Schneiden Sie die Klebedichtung A und B auf die richtige Länge und befestigen Sie sie am Flügel und Fensterrahmen, wie in der Abbildung dargestellt.

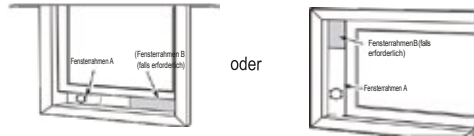

2. Schieben Sie den Fensterrahmen in die Fensteröffnung

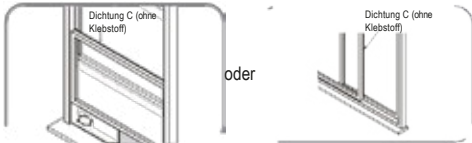

3. Schneiden Sie den Dichtungsstreifen C ohne Klebstoff entsprechend der Fensterbreite ab. Schieben Sie die Dichtung zwischen der Scheibe und dem Fensterrahmen, um zu verhindern, dass Luft und Insekten in den Raum gelangen.

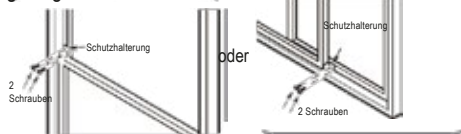

4. Wenn nötig, befestigen Sie die Schutzhalterung mit zwei Schrauben, wie in der Abbildung gezeigt.



MODELL A

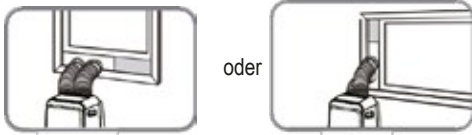

MODELL B

5. Schieben Sie den Fensterrahmenverbinder in die Rahmenöffnung.

Typ 2: Wandmontage (Option)

1. Machen Sie in der Wand ein Loch mit einem Durchmesser von 125 mm, das für die Montage eines Wandadapters vorgesehen ist.
2. Montieren Sie den Wandadapter B mit den vier mitgelieferten Dübel und Holzschrauben in der Wand.
3. Schließen Sie den Wärmeableitungsschlauch (mit Wandadapter A) an den Wandadapter B an.

Montageort des Dübels

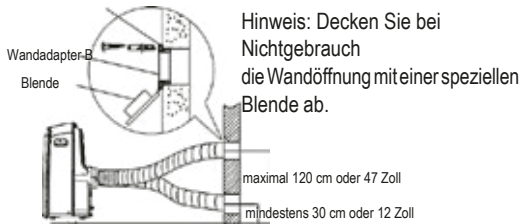

Hinweis: Um eine korrekte Funktion zu gewährleisten, dürfen Sie den Schlauch NICHT verlängern oder verbiegen. Stellen Sie sicher, dass sich in der Nähe des Luftauslasses aus dem Kanal keine Gegenstände (500 mm) befinden, damit das Auspuff effektiv funktionieren kann. Alle Abbildungen in diesem Bedienungsanleitung dienen nur zu Erklärungs Zwecken. Das Gerät kann etwas anders sein. Es gilt das tatsächliche Aussehen des Geräts.



Funktion DER REGELUNG DER VENTILATION

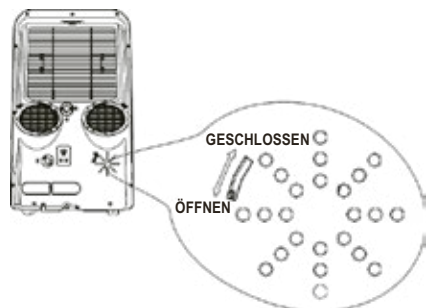

Der Ventilationsregler befindet sich an der Rückwand der Klimaanlage. Die OPEN-Position entfernt abgestandene Luft aus dem Raum und saugt sie nach draußen ab. Die Frischluftzufuhr in den Raum erfolgt über Standard-Einlässe. Wenn keine Raumluftzirkulation erforderlich ist, stellen Sie den Lüftungsregler in die Position CLOSE. Diese Funktion ist nur für das Modell B verfügbar. Es gilt das tatsächliche Aussehen des Geräts.

| Bedienung

HINWEIS: Das Bedienfeld kann wie eines der folgenden aussehen:

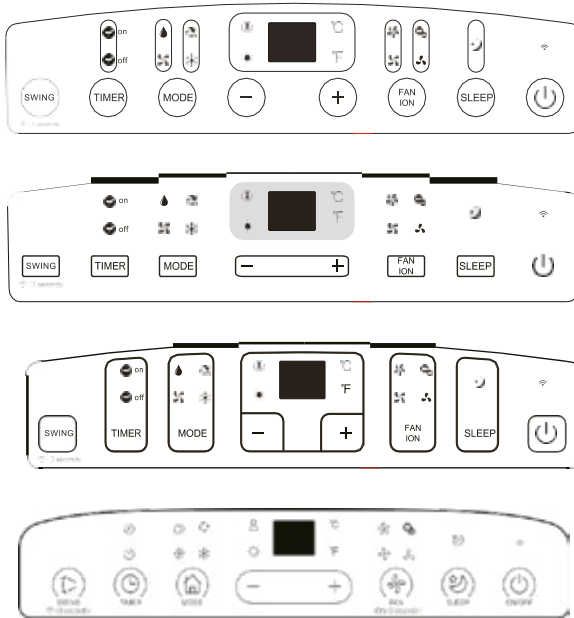

HINWEIS: Bei einigen Modellen ersetzt die °F-Anzeige das Symbol . Bei einigen Modellen ersetzt (Funknetzsteuerleuchte) das Stromleuchte-.
 HINWEIS: Einige Funktionen (ION, FOLLOW ME, HEAT, WIRELESS usw.) sind optional. ION ist nicht anwendbar auf Geräte, die mit dem Kältemittel R32/ R290 betrieben werden.

DE

	HEIZUNG-Leuchte		HOCH Ventilatorgeschwindigkeit		FOLLOW ME-Leuchte
	KÜHLUNG-Leuchte		MITTEL Ventilatorgeschwindigkeit		ION-Funktion-Leuchte
	VENTILATION-Leuchte		NIEDRIG Ventilatorgeschwindigkeit		SLEEP-Modus-Leuchte
	TROCKNEN-Leuchte		AUTO Ventilatorgeschwindigkeit		Grad Celsius
	AUTO-Leuchte		FILTER-Leuchte		Grad Fahrenheit
	WiFi-Leuchte		Energiemanagement-Leuchte		LED—Display

HINWEIS: Ein gekauftes Gerät kann wie eines der folgenden aussehen:



| Bedienung

SWING **Swing-Taste**

Sie dient zum Starten der automatischen Luftstromfunktion. Drücken Sie die SWING-Taste, während die Klimaanlage in Betrieb ist, um die Jalousie im gewählten Winkel zu stoppen.

SWING **WiFi Taste (Option)**

12

Taste wird zum Starten der drahtlosen Steuerung verwendet. Bei der ersten Verwendung der drahtlosen Funktion halten Sie die Taste SWING 3 Sekunden lang gedrückt. Auf dem Display erscheint eine Kontrollleuchte "AP", die anzeigt, dass eine drahtlose Verbindung hergestellt werden kann. Wenn die Verbindung (zum Router) innerhalb von 8 Minuten erfolgreich hergestellt wurde, beendet das Gerät automatisch den drahtlosen Verbindungsmodus und schaltet die drahtlose Leuchte ein. Wenn 8 Minuten lang keine Verbindung hergestellt wird, beendet das Gerät automatisch den drahtlosen Verbindungsmodus. Wenn die Verbindung erfolgreich ist, wird die drahtlose Funktion durch gleichzeitiges Drücken und Halten des SWING- und Ab (-)-Tasten für 3 Sekunden deaktiviert, und auf dem LED-Display erscheint für 3 Sekunden "OF". Drücken Sie erneut die SWING- und AUF (+)-Tasten gleichzeitig, um die drahtlose Funktion zu aktivieren, das LED-Display zeigt 3 Sekunden lang "ON" an.
HINWEIS: Wenn die drahtlose Funktion zurückgesetzt wird, kann die automatische Netzwerkverbindung einige Zeit in Anspruch nehmen.

+ Auf (+) und Ab (-) Tasten

—

Sie dienen zur Regulierung (Erhöhen/Absenken) der Temperatureinstellung um 1°C/1°F (oder 2°F) im Bereich von 17°C/62°F bis 30°C/86°F (oder 88°F) oder TIMER-Einstellungen im Bereich von 0–24 Stunden.

HINWEIS: Der Regler kann die Temperatur in Grad Fahrenheit oder Celsius anzeigen. Um den Grad der Temperaturanzeige zu ändern, halten Sie die Auf- und Ab-Tasten gleichzeitig 3 Sekunden lang gedrückt.

Fan/Ion-Taste (Ion ist optional)

FAN

ION

Regulierung der Ventilatorgeschwindigkeit. Drücken Sie die Ventilatorgeschwindigkeitstaste, um eine der vier Geschwindigkeiten auszuwählen: NIEDRIG, MITTEL, HOCH und AUTO. Die Ventilatorgeschwindigkeitsleuchte leuchtet entsprechend der gewählten Einstellung auf. Wenn die AUTO-Geschwindigkeit gewählt ist, erlöschen alle Ventilatorleuchten. Bei einigen Modellen leuchten bei Wahl der AUTO-Geschwindigkeit alle Ventilatorleuchte auf (optional).

HINWEIS: Drücken Sie diese Taste 3 Sekunden lang, um die ION-Funktion zu aktivieren. Der Ionengenerator wird aktiviert und hilft, Pollen und Verunreinigungen aus der Luft zu entfernen und am Filter zu stoppen. Drücken Sie die Taste erneut für 3 Sekunden, um die ION-Funktion zu stoppen.

SLEEP **Sleep-Taste (Eco)**

Die Taste dient zum Aktivieren des NACHT-/SPARSAM-Modus.



Power-Taste

Ein/Aus Stromversorgung



LED—Display

Es zeigt die eingestellte Temperatur in °C oder °F (bei einigen Modellen sind Grad F nicht dargestellt) und die Einstellungen des Auto-Timer an. Bei den TROCKNEN- und VENTILATOR- Modus wird die Raumtemperatur angezeigt.

Fehlercodes und Schutzcodes:

E1 - Fehler des Raumtemperatursensors.

E2 - Fehler Verdampfer-Temperatursensor

E3 - Fehler Kondensator-Temperatursensor (bei einigen Modellen).

E4 - Kommunikationsfehler mit dem Bedienfeld.

EC - Fehlfunktion der Kältemittel-Lecksuche (bei einigen Modellen).

SWING

SWING

TIMER

Timer-Taste

Sie dient zur Programmierung der AUTOMATISCHEN EIN/AUS-Zeit mit den Tasten + und -. Die Timerleuchte für das Ein- und Ausschalten leuchtet auf, während die Einstellungen aktiv sind.

MODE

Mode-Taste

Die Taste dient zur Auswahl der gewünschten Betriebsmodus. Bei jedem Tastendruck wechselt der Modus in der angegebenen Reihenfolge: AUTO, KÜHLUNG, TROCKNUNG, VENTILATION und HEIZUNG (nicht bei Modellen mit nur Kühlung). Die Betriebsmodus-Kontrollanzeigeleuchtet.

P1 - Volle Bodenwanne - Schließen Sie den Kondenswasserschlauch an und entleeren Sie die Auffangwanne. Wenn der Fehler weiter auftritt, rufen Sie bitte den Servicedienst.

Hinweis: Wenn einer der oben genannten Fehler auftritt, schalten Sie das Gerät aus und überprüfen Sie es auf mögliche Blockaden. Starten Sie das Gerät erneut, wenn der Fehler weiterhin angezeigt wird, schalten Sie das Gerät aus und ziehen Sie den Netzstecker. Kontaktieren Sie einen autorisierten Vertreter oder eine andere qualifizierte Person.

Montage des Wärmeableitungsschlauches

Die Montage oder Demontage von Wärmeableitungsschlauch und Dichtung ist abhängig von der Art der Verwendung.
Bei KÜHLUNG, HEIZUNG (nur Wärmepumpe) oder AUTO muss der Ablaufschlauch installiert werden.
Bei VENTILATION-, TROCKNUNG- oder HEIZUNG-Modus (Typ mit Elektroheizung) muss der Ablaufschlauch abgetrennt werden.

Bedienungsanleitung KÜHLUNG

- Drücken Sie die Taste "MODUS", bis die Leuchte "COOL" erscheint.
- Verwenden Sie die Einstelltasten "+" oder "-", um die gewünschte Raumtemperatur einzustellen. Die Temperatur kann zwischen 17 °C bis 30 °C (oder 88 °F) eingestellt werden.
- Drücken Sie die Taste "FAN SPEED", um die Ventilatorgeschwindigkeit auszuwählen.

HEIZUNG (außer für Modelle mit nur Kühlung)

- Drücken Sie die Taste "MODUS", bis die Kontrollleuchte "HEAT" erscheint.
- Verwenden Sie die Einstelltasten "+" oder "-", um die gewünschte Raumtemperatur einzustellen. Die Temperatur kann zwischen 17 °C bis 30 °C (oder 88 °F) eingestellt werden.
- Drücken Sie die Taste "FAN SPEED", um die Ventilatorgeschwindigkeit auszuwählen.

Bei einigen Modellen kann die Ventilatorgeschwindigkeit im HEIZUNG-Modus nicht eingestellt werden.

TROCKNEN

- Drücken Sie die Taste "MODUS", bis die Kontrollleuchte "TROCKNEN" erscheint.
- In diesem Modus können die Ventilatorgeschwindigkeit und die Temperatur nicht regulieren werden. Der Ventilator arbeitet mit niedriger Geschwindigkeit.
- Für beste Trocknungsergebnisse lassen Sie Türen und Fenster geschlossen.
- Setzen Sie den Wärmeableitungsschlauch nicht aus dem Fenster heraus.

AUTOMATISCHER Betriebsmodus

- Bei der Einstellung auf AUTO schaltet die Klimaanlage automatisch auf Kühlen, Heizen (nicht nur bei Kühlmodellen) oder Ventilation um, abhängig von Temperatureinstellung und der aktuellen Raumtemperatur.
- Die Klimaanlage reguliert automatisch die Raumtemperatur und hält sie in der Nähe des Einstellwerts.
- Im AUTO-Modus kann die Ventilatorgeschwindigkeit nicht eingestellt werden.

HINWEIS: Im AUTO-Modus zeigen bei einigen Modellen sowohl die AUTO-Modusleuchte als auch die Leuchte des aktuellen Modus an.

VENTILATION

- Drücken Sie die Taste "MODE", bis die Leuchte "FAN" leuchtet.
- Drücken Sie die Taste "FAN SPEED", um die Ventilatorgeschwindigkeit auszuwählen.
- In diesem Modus kann die Temperatur nicht eingestellt werden.
- Setzen Sie den Wärmeableitungsschlauch nicht aus dem Fenster heraus.

| Bedienung

TIMER-Betrieb

-Nach dem Einschalten des Gerätes drücken Sie die Timer-Taste, um das automatische Abschaltprogramm zu aktivieren, die Leuchte TIMER OFF leuchtet auf. Wählen Sie die gewünschte Zeit mit den Tasten AUF oder AB. Drücken Sie erneut innerhalb von 5 Sekunden die TIMER-Taste, um die automatische Einschaltzeit zu aktivieren. Die TIMER ON-Leuchte leuchtet auf. Wählen Sie die gewünschte Zeit mit den Tasten AUF oder AB.

-Nachdem Sie das Gerät ausgeschaltet haben, drücken Sie die Timer-Taste, um das Auto-Einschaltprogramm zu aktivieren, drücken Sie die TIMER-Taste erneut innerhalb von 5 Sekunden, um die Auto-Ausschaltzeit zu aktivieren.

-Drücken oder halten Sie die AUF- oder AB-Taste gedrückt, um die automatische Ein- und Ausschaltzeit mit einem Schritt von 0,5 Stunden (bis zu 10 Stunden) und 1 Stunde (bis zu 24 Stunden) zu ändern. Der Regler wird die verbleibende Zeit zum Starten des Timer herunterzählen.

-Wenn 5 Sekunden lang keine Funktion ausgeführt wird, stellt das System die Anzeige der vorherigen Temperatureinstellung wieder her.

-Das Ein- oder Ausschalten des Geräts zu einem beliebigen Zeitpunkt oder das Ändern der Einstellungen des Timers auf 0,0 hebt die automatische Ein- und Ausschaltzeit des Timers auf.

Sleep-Betrieb (ECO-Modus)

-Durch Drücken dieser Taste wird die eingestellte Temperatur nach 30 Minuten um 1°C/2°F (oder 1°F) erhöht (Kühlen) oder gesenkt (Heizen). Nach weiteren 30 Minuten erhöht (Kühlung) oder senkt (Heizung) sich diese Temperatur um 1°C/2°F (oder 1°F). Die neue Temperatur wird für 7 Stunden gehalten und dann wieder auf die ursprüngliche Einstellung zurückgesetzt. Dann endet das NACHT-Modus/ ECO-Betrieb und das Gerät nimmt den Betrieb gemäß den zuvor programmierten Einstellungen wieder auf.

HINWEIS: Diese Funktion ist im VENTILATOR- oder TROCKNUNG-Modus nicht verfügbar.

Weitere Funktionen

FOLLOW ME-Funktion/ TEMPERATURMESSUNG (Option)HINWEIS: Diese Funktion kann NUR über die Fernbedienung aktiviert werden. Die Fernbedienung funktioniert wie ein Ferntemperatursensor und ermöglicht eine präzise Temperaturregelung an der Stelle, an der sie sich befindet. Um die Follow-Me-Funktion zu starten, richten Sie die Fernbedienung auf das Gerät und drücken Sie die FOLLOW ME-Taste. Die Fernbedienung sendet dieses Signal an die Klimaanlage, bis Sie die Follow Me/ Temperaturmessungstaste erneut drücken. Wenn das Gerät während eines 7-minütigen Intervalls das Signal Follow Me/Temperaturmessung nicht empfängt, wird der Follow Me/Temperaturmessmodus beendet.

HINWEIS: Diese Funktion steht im VENEVATION- oder TROCKNEN-Modus nicht zur Verfügung.

AUTO-RESTART

Bei unerwartetem Ausschalten des Geräts aufgrund einer Unterbrechung der Stromversorgung startet das Gerät automatisch mit den vorherigen Funktionseinstellungen, nachdem die Stromversorgung wiederhergestellt wurde.

REGULIERUNG DER RICHTUNG DER LUFTZUFUHR

Die Jalousien können automatisch reguliert werden. Die Richtung der Luftzufuhr wird automatisch angepasst:

-Nach dem Einschalten der Stromversorgung stellen sich die Jalousien im maximalen Winkel auf.

-Drücken Sie die SWING-Taste auf dem Bedienfeld oder der Fernbedienung, um der automatische Luftstrom zu starten. Die Jalousien werden automatisch auf- und abbewegt.

-Regulieren Sie die Jalousien nicht manuell ein.

WARTENSIE 3 MINUTEN, BEVORSIE MIT DER ARBEIT FORTFAHREN.

Nach dem Stoppen des Geräts können Sie den Betrieb in den ersten 3 Minuten nicht wieder aufnehmen. Dies dient zum Schutz des Geräts. Die Arbeit wird nach 3 Minuten automatisch wiederhergestellt.

Bedienung

Energiemanagement-Funktion (einige Modelle) Wenn die Umgebungstemperatur für einen bestimmten Zeitraum unter dem Temperatursollwert bleibt, aktiviert das Gerät automatisch die Energiemanagement-Funktion. Der Verdichter und der Ventilator werden gestoppt. Wenn die Umgebungstemperatur den Einstellwert überschreitet, stoppt das Gerät automatisch die Energiemanagement-Funktion.

Der Verdichter- und/oder Ventilatormotor arbeitet

HINWEIS: Bei Geräten, die mit einer Energiemanagement-Leuchte ausgestattet sind, leuchtet diese Kontrollleuchte auf, wenn die Funktion aktiv ist.

Kondensatableitung

Bei Betrieb im Trocknungs-Modus die obere Kondensatablaufstopfen auf der Rückseite des Gerätes entfernen, den Kondensatschlauch (Universal-Innengewinde 5/8") mit einem 3/4" Schlauch verbinden. (für sich allein zu kaufen). Bei Geräten ohne Kondensatschlauch befestigen Sie den Schlauch an der Öffnung. Legen Sie das andere Ende des Schlauches direkt in den Ablauf.



MODELL A

MODELL B

Entfernen Sie im Wärmepumpenbetrieb die untere Kondensatablassschraube auf der Rückseite des Gerätes, verbinden Sie den Kondensatschlauch (5/8" Universalinnengewinde) mit einem 3/4" Schlauch. (für sich allein zu kaufen). Bei Geräten ohne Kondensatschlauch befestigen Sie den Schlauch an der Öffnung. Legen Sie das andere Ende des Schlauches direkt in den Ablauf.

HINWEIS: Stellen Sie sicher, dass der Schlauch sicher befestigt ist, um Lecks zu vermeiden. Richten Sie den Schlauch nach unten zum Ablauf ohne Biegungen, die den freien Wasserdurchfluss behindern. (Überprüfen Sie die mit ✓ gekennzeichneten Zeichnungen. Biegen Sie den Schlauch nicht nach oben (siehe die mit X markierten Abbildungen). Wenn der Ablaufschlauch nicht dauerhaft angeschlossen ist, stellen Sie sicher, dass die Stecker und Stopfen fest mit dem Ablauf verbunden sind, um ein Lecken zu vermeiden.

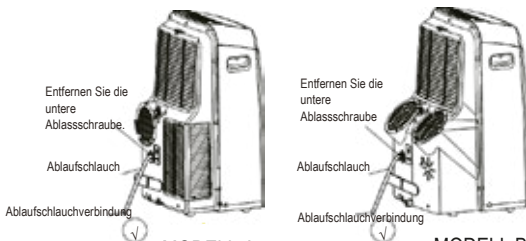

MODELL A

MODELL B



Schieben Sie den Netzkabelhalter in das Gehäuse

Wenn der Wasserstand in der unteren Bodenwanne einen vorgegebenen Wert erreicht, erzeugt das Gerät 8 Signaltöne und auf dem Display erscheint die Meldung "P1". Während dieser Zeit stoppt der Klimaanlage-/Trocknungsprozess sofort. Der Ventilatormotor wird jedoch weiterhin betrieben (dies ist normal). Stellen Sie das Gerät vorsichtig in die Nähe des geplanten Kondenswasserablaufs, entfernen Sie den unteren Stopfen und lassen Sie das Wasser ab. Stecken Sie den Stecker ein und starten Sie das Gerät neu, bis "P1" aus dem Display verschwindet. Wenn der Fehler wieder auftritt, kontaktieren Sie den Kundendienst.

HINWEIS: Bevor Sie das Gerät in Betrieb nehmen, stellen Sie sicher, dass Sie die Abdeckung wieder vorsichtig montieren, um Undichtigkeiten zu vermeiden.

Wartung

⚠️ WARNUNG

- Trennen Sie das Gerät immer vom Stromnetz, bevor Sie es reinigen oder warten.
- Reinigen Sie das Gerät NICHT mit brennbaren Flüssigkeiten oder Chemikalien.
- Reinigen Sie das Gerät NICHT unter fließendem Wasser. Gefahr eines Stromschlags.
- Verwenden Sie das Gerät NICHT, wenn es während der Reinigung zu einem Stromausfall kommt. Das beschädigte Netzkabel muss vom Herstellervertreter durch ein neues ersetzt werden.

Reinigen Sie den Luftfilter

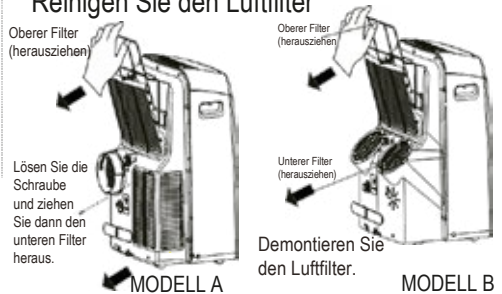

Oberer Filter (herausziehen)

Oberer Filter (herausziehen)

Lösen Sie die Schraube und ziehen Sie dann den unteren Filter heraus.

Unterer Filter (herausziehen)

Demontieren Sie den Luftfilter.

MODELL A

MODELL B

⚠️ ACHTUNG

Verwenden Sie das Gerät NICHT ohne installierten Filter, da es durch Schmutz und Staub verstopft wird, was die Leistung beeinträchtigt.

|Wartung

Hinweise zur Pflege des Gerätes

- Für eine optimale Leistung reinigen Sie den Luftfilter alle 2 Wochen.
- Um Schimmelbildung zu vermeiden, sollte die Abtropfwanne sofort nach P1-Fehler und vor längerer Abschaltung des Gerätes geleert werden.
- In Haushalten, in denen sich Tiere aufhalten, empfehlen wir, die Abdeckung regelmäßig zu waschen, um zu verhindern, dass der Luftstrom durch Haare blockiert wird.

Reinigung des Gerätes

Reinigen Sie das Gerät mit einem feuchten, fusselfreien Tuch und einem milden Reinigungsmittel. Trocknen Sie das Gerät mit einem trockenen, fusselfreien Tuch.

Lagern Sie unbenutzte Geräte

Entleeren Sie die Tropfwanne gemäß den Anweisungen

- Schalten Sie das Gerät im Ventilenmodus für 12 Stunden in einem warmen Raum ein, um es zu trocknen und Schimmelbildung zu vermeiden.
- Schalten Sie das Gerät aus und trennen Sie es von der Stromversorgung.
- Reinigen Sie den Luftfilter gemäß den Anweisungen im vorherigen Kapitel. Vor der Lagerung des Geräts wieder einen sauberen, trockenen Filter installieren.
- Entfernen Sie die Batterien aus der Fernbedienung.
- Entleeren Sie die Tropfwanne gemäß den Anweisungen im vorherigen Kapitel.
- Das Gerät sollte in einem kühlen, dunklen Raum aufbewahrt werden. Wenn Sie das Gerät direktem Sonnenlicht oder übermäßiger Hitze aussetzen, kann sich seine Lebensdauer verkürzen.

HINWEIS: Das Gehäuse und die Frontplatte des Gerätes können mit einem sauberen, ölfreien Tuch oder mit einem mit warmem Wasser befeuchteten Tuch und einer milden Reinigungsmittellösung zum Geschirrspülen gereinigt werden. Gründlich abspülen und gründlich trocknen. Verwenden Sie niemals Schleifmittel, Wachs oder Polierpasten auf der Frontplatte. Wringen Sie das Tuch, bevor Sie das Bedienfeld reinigen. Überschüssiges Wasser auf oder in der Nähe des Bedienfelds kann das Gerät beschädigen.

|Fehlerbehebung

Bevor Sie den Kundendienst anrufen, überprüfen Sie das Gerät anhand der folgenden Tabelle:

Problem	Mögliche Gründe	Fehlersuche und -behebung
Das Gerät läuft nicht an, wenn die ON/OFF—Tast gedrückt wird	Fehlercode P1	Die Bodenwanne ist voll. Schalten Sie das Gerät aus, lassen Sie das Wasser aus der Bodenwanne ab und schalten Sie das Gerät wieder ein.
	Im Kühlmodus: Die Raumtemperatur ist niedriger als die Temperatureinstellung.	Stellen Sie die Temperatur erneut ein
Die Kühlleistung ist unzureichend.	Der Luftfilter ist durch Schmutz oder Tierhaare blockiert.	Schalten Sie das Gerät aus und reinigen Sie den Filter gemäß den Anweisungen.
	Der Abluftschlauch ist nicht angeschlossen oder ist blockiert.	Schalten Sie das Gerät aus, trennen Sie den Schlauch, überprüfen Sie die Durchgängigkeit und schließen Sie es erneut an
	Unzureichende Menge an Kältemittel im Gerät	Wenden Sie sich an den Kundendienst, um das Gerät zu überprüfen und das Kühlmittel zu füllen.
	Temperatureinstellung zu hoch	Senken Sie die Vorwahltemperatur.
	Die Fenster und Türen im Raum sind offen	Stellen Sie sicher, dass alles und die Tür geschlossen sind.
	Zu großer Raum	Überprüfen Sie die Kühlfläche.
Das Gerät arbeitet laut und erzeugt Vibrationen.	Es gibt Wärmequellen im Raum.	Entfernen Sie, wenn möglich, die Wärmequellen.
	Der Boden ist nicht flach.	Stellen Sie das Gerät auf eine flache, horizontale Oberfläche.
Das Gerät gibt ein blubberndes Geräusch von sich.	Der Luftfilter ist durch Staub oder Haare blockiert.	Schalten Sie das Gerät aus und reinigen Sie den Filter gemäß den Anweisungen.
	Dies ist das Geräusch des Kältemittels, das im Inneren des Gerätes fließt.	Dies ist eine normale Situation

| Anmerkungen zu Konstruktion und Konformität

Konstruktive Anmerkungen

Design und Spezifikationen können ohne Vorankündigung oder als Folge der Produktentwicklung geändert werden. Detaillierte Informationen erhalten Sie bei Ihren Vertragstelle oder beim Hersteller.

Die Aktualisierung der Bedienungsanleitung wird auf der Website des Händlers verfügbar sein. Bitte überprüfen Sie die Verfügbarkeit der neuesten Version.

Die Energieeffizienzklasse dieses Gerätes bezieht sich auf die Verwendung des Gerätes mit einem nicht verlängerten Wärmeableitungsschlauch ohne Fensterrahmen oder Wandstutzen A (gemäß den Einbauzeichnungen in dieser Bedienungsanleitung).

Betriebstemperaturbereich

MODUS	Temperaturbereich
KÜHLEN	17-35°C (62-95°F)
TROCKNEN	13-35°C (55-95°F)
HEIZEN (Wärmepumpentyp)	5-30°C (41-86°F)
HEIZEN (Elektroheizung)	≤ 30°C (86°F)

HINWEIS: Um der EN 61000-3-11 zu entsprechen, sollte das Produkt MPPDB-12HRN7-QB6G1 nur an eine Stromquelle mit maximaler Impedanz angeschlossen werden: $|Z_{\text{sys}}|=0.348 \Omega$, das Produkt MPPDB-12-CRN7-QB6G1 nur an eine Stromquelle mit maximaler Impedanz: $|Z_{\text{sys}}|=0.362 \Omega$. Vor dem Anschluss des Gerätes an dem öffentlichen Netz mit dem Energieversorger Rücksprache halten, ob das Netz die oben genannten Anforderungen erfüllt.

DE

| Gesetzliche Regelungen

Wenn Sie eine Klimaanlage in europäischen Ländern verwenden, befolgen Sie die folgenden Informationen:

ENTSORGUNG: Entsorgen Sie dieses Produkt nicht über den unsortierten Hausmüll. Derartige Abfälle müssen getrennt werden.

Die Entsorgung des Geräts über den Hausmüll ist verboten. Es gibt folgende Möglichkeiten, die Klimaanlage zu entsorgen:

- A) Das Gerät kann in den von der Gemeinde benannten Elektrifizierungsabteilungen ohne Erhebung einer Gebühr vom Eigentümer entsorgt werden.
- B) Wenn Sie ein neues Produkt kaufen, wird der Einzelhändler ihr Altgerät kostenlos übernehmen.
- C) Der Hersteller kann das alte Gerät kostenlos zurücknehmen und entsorgen.
- D) Teile der alten Geräte können auf einem Schrottanahme verkauft werden.

Die Entsorgung von Abfällen an Orten, die nicht für diesen Zweck bestimmt sind, ist eine Gefahr für Ihre Gesundheit. Gefährliche Substanzen können in das Grundwasser gelangen und zur Kontamination von Boden, Wasser und Lebensmitteln führen.

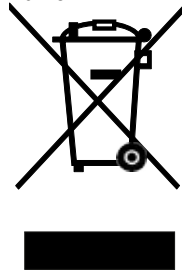

KLIMATISIERUNGSSYSTEM FERNEBEDIENUNG



Vielen Dank, dass Sie sich für unser Produkt entschieden haben.
Für eine einwandfreie Bedienung lesen Sie diese Bedienungsanleitung und
bewahren Sie es zum späteren Nachschlagen auf.

INHALTSVERZEICHNIS

Bedienung der Fernbedienung	101
Spezifikationen der Fernbedienung	102
Tastenfunktionen	103
Anzeigen auf dem Display der Fernbedienung	105
Tastenbedienung	106
Automatische Modus	106
Kühl-/Heiz-/Ventilatormodus	106
Trocknenmodus	107
Luftstrom.	107
Programmierer	108
SPARSAM-Modus	111

DE

Bedienung der Fernbedienung

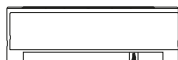

Standort der Fernbedienung

- Die Fernbedienung in einem Abstand von 8 Metern vom Gerät verwenden und auf den Signalempfänger richten. Der Empfang des Signals wird durch ein akustisches Signal bestätigt.

▲ HINWEISE

- Die Klimaanlage funktioniert nicht, wenn das Signal von der Fernbedienung an die Inneneinheit durch Vorhänge, Türen oder andere Gegenstände blockiert wird.
- Lassen Sie die Fernbedienung nicht feucht werden. Schützen Sie die Fernbedienung vor direkter Sonnenbestrahlung oder Wärme.
- Wenn der IR-Empfänger an der Inneneinheit direktem Sonnenlicht ausgesetzt ist, funktioniert die Klimaanlage möglicherweise nicht richtig. Verwenden Sie Vorhänge, um das Sonnenlicht zu blockieren.
- Wenn andere Geräte auf ein Signal von der Fernbedienung reagieren, bewegen Sie sie in einen sicheren Abstand oder kontaktieren Sie Ihren örtlichen Vertreter.

Batteriewechsel

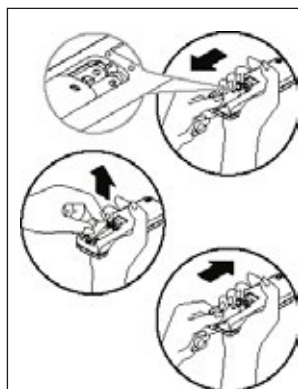

Die Fernbedienung wird von zwei Trockenbatterien (R03/LR03X2) versorgt, die auf der Unterseite der Fernbedienung unter der Batteriedeckel montiert sind.

- (1) Entfernen Sie die Batteriedeckel, indem Sie sie drücken und verschieben.
- (2) Entfernen Sie die Altbatterien und legen Sie die neuen auf, wobei Sie auf die Position der Pole (+) und (-) achten.
- (3) Setzen Sie den Batteriedeckel wieder ein, indem Sie ihn wieder in die richtige Position schieben.

HINWEIS: Wenn die Batterie entfernt wird, werden alle im Speicher der Fernbedienung gespeicherten Einstellungen gelöscht. Nach dem Einsetzen neuer Batterien sollte die Fernbedienung entsprechend programmiert werden.

HINWEISE

- Vermischen Sie keine alten und neuen Batterien oder Batterien verschiedener Typen.
- Lassen Sie die Batterie nicht in der Fernbedienung, wenn Sie ihn länger als 2 Monate nicht benutzen wollen.
- Entsorgen Sie Altbatterien in speziellen Behältern, z.B. am Verkaufspunkt.

Spezifikationen der Fernbedienung

Modell	R5115/BG(C)E; R5116/BG(C)E; RG51113/BG(C)EF; R5117/BG(C)E; R5118/BG(C)E; R5119/BG(C)E; R51110/BG(C)E; R51111/BG(C)E; R51112/BG(C)E; RG51138/BG(C)EFU; RG51113/BG(C)EFU; RG51156/BG(C)EF
Nennspannung V	3,0 V (Trockenbatterien R03 / LR03 × 2)
Die minimale CPU-Spannung	2.0 V
Der Bereich des Signalempfangs	8 m
Umgebungstemperatur	-5°C~60°C (23°F~140°F)

HINWEIS:

Vorschau der Temperatureinstellung:

Celsius- Skala (°C): R5115/BG(C)E, R5116/BG(C)E, R5117/BG(C)E, R5118/BG(C)E,
RG51113/BG(C)EF.

Fahrenheit-Skala (°C): R5119/BG(C)E; R51110/BG(C)E, R51111/BG(C)E, R51112/BG(C)E,
RG51138/BG(C)EFU; RG51113/BG(C)EFU.

Betriebscharakteristiken

1. Betriebsmodus: AUTO, KÜHLEN, TROCKNEN, HEIZEN (gilt nicht nur für Modelle mit Kühlung) und VENTILATION.
2. 24-Stunden-Programmierungsfunktion.
3. Einstellbereich der Raumtemperatur: 17 ° C ~ 30 ° C (62 ° F ~ 88 ° C).
4. Voll funktionsfähige Flüssigkristallanzeige (LCD)
5. Display-Hintergrundbeleuchtung

Funktionstasten

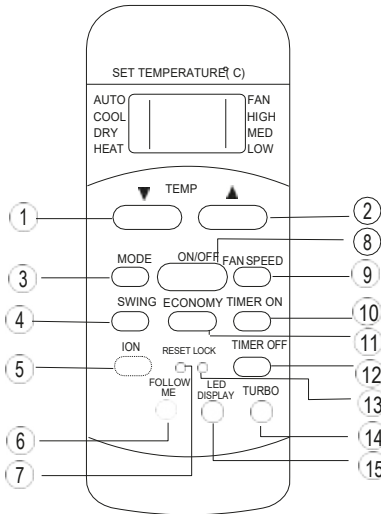

Modell: R5115/BG(C)E,
R5116/BG(C)E,
R5117/BG(C)E,
R5118/BG(C)E,
RG51113/BG(C)EF.

HINWEIS:

- ION-, FOLLOW ME- und TURBO-Tasten sind optionale Funktionen.
- Beim RG51113/BG(C)EFU wird die ECONOMY-Taste durch die SLEEP-Taste ausgetauscht.

1 TEMP-Taste (oben)

Anhebung der Raumtemperatureinstellung um 1 °C.
Die maximale Temperatureinstellung beträgt 30 °C.

2 TEMP-Taste (unten)

Absenken der Raumtemperatureinstellung um 1 °C
Die minimale Temperatureinstellung beträgt 17 °C

3 MODE-Taste

Bei jedem Tastendruck wird der Betriebsmodus in der folgenden Reihenfolge geändert:



HINWEIS: Stellen Sie den Heizmodus nicht ein, wenn die Klimaanlage nur im Kühlmodus betrieben wird. Nur Kühlgeräte unterstützen die Heizfunktion nicht.

4 SWING-Taste

Er dient zum Stoppen oder Aktivieren des Luftstroms und zum vertikalen Einstellen der gewünschten Luftzugrichtung

5 ION-Taste (optional)

Durch Drücken dieser Taste wird der Ionengenerator eingeschaltet, um Pollen und Verunreinigungen in der Luft zu neutralisieren.

6 FOLLOW ME-Taste (optional)

Drücken Sie diese Taste, um die Follow-Me-Funktion zu starten, mit der die Fernbedienung die Temperatur an dem Ort misst, an dem sie sich gerade befindet. Die Fernbedienung sendet alle 3 Minuten ein Signal an die Klimaanlage, bis die Taste Follow Me erneut gedrückt wird. Die Klimaanlage gibt einen Signalton ab, um zu bestätigen, dass Follow Me gestoppt ist, wenn während 7 Minuten kein Signalton empfangen wird.

7 RESET-Taste

Nach dem Drücken von RESET werden alle aktuellen Einstellungen gelöscht und die Anfangseinstellungen der Fernbedienung wiederhergestellt

8 ON/OFF-Taste

Nach dem Drücken dieser Taste wird die Arbeit begonnen und endet, wenn Sie sie erneut drücken.

9 FAN SPEED-Taste

Er dient zur Einstellung einer der vier Ventilator Drehzahlen:

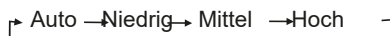

HINWEIS: Die mittlere Ventilator Drehzahlen sind optional.

Funktionstasten (Fortsetzung)

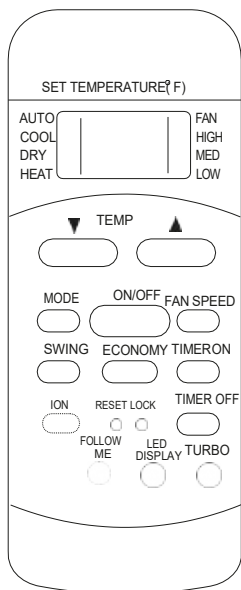

Model: R5119/BG(C)E,
R51110/BG(C)E,
R51111/BG(C)E,
R51112/BG(C)E,
RG51138/BG(C)EFU,
RG51113/BG(C)EFU.

HINWEIS:

- ION-, FOLLOW ME- und TURBO-Tasten sind optionale Funktionen.
- Im Modell RG51113/BG(C)EFU ist die ECONOMY-Taste durch die SLEEP-Taste ersetzt.

11 TIMER ON-Taste

Drücken Sie diese Taste, um die Timereinstellungen des Ein-Timers zu konfigurieren. Bei jedem Drücken der Taste wird die Zeiteinstellung in Schritten von 30 Minuten (bis zu 10 Stunden), dann in Schritten von 1 Stunde bis zu maximal 24 Stunden erhöht. Um den voreingestellten Programmierer der Einschaltzeit zu löschen, drücken Sie einfach die Taste, bis die Zeit 0.0 angezeigt wird.

12 ECONOMY / SLEEP-Taste

Wählen Sie diese Funktion für Ihre Schlafzeit. Sein Betrieb besteht darin, die angenehmste Temperatur zu halten und somit Energie zu sparen. Diese Funktion ist nur verfügbar, wenn Sie in KÜHLUNGS-, HEIZUNGS- oder AUTO-MODUS arbeiten.

HINWEIS: Der Betrieb des Geräts im ECONOMY / SLEEP-Modus wird durch Drücken der MODE-, FAN SPEED- oder ON / OFF-Taste abgebrochen.

13 TIMER OFF-Taste

Drücken Sie diese Taste, um die Einstellungen für die Aus-Timer-Programmierung zu konfigurieren. Bei jedem Drücken der Taste wird die Zeiteinstellung in Schritten von 30 Minuten (bis zu 10 Stunden), dann in Schritten von 1 Stunde bis zu maximal 24 Stunden erhöht. Um den voreingestellten Programmierer der Ausschaltzeit zu löschen, drücken Sie einfach die Taste, bis die Zeit 0.0 angezeigt wird.

14 LOCK-Taste

Drücken Sie diese in die Aussparung eingebettete Taste, um alle aktuellen Einstellungen zu sperren. Die Fernbedienung reagiert auf keine Tastenbetätigung außer der Sperrtaste. Der Sperrmodus verhindert das versehentliche Ändern der Einstellungen. Drücken Sie die LOCK-Taste erneut, um die Sperre aufzuheben. Das Sperrsymbol auf dem Display der Fernbedienung informiert Sie darüber, dass die Sperrfunktion aktiv ist.

14 TURBO-Taste (optional)

Er startet oder stoppt die schnelle Kühlung / Heizung (in Ventilator-Modus arbeitet der Ventilator im höchsten Drehzahlbereich im Kühl-/Heizmodus).

HINWEIS: Das Innengerätesystem stellt die vorherigen Einstellungen nach ungefähr 20 Minuten ununterbrochenem Kühlbetrieb automatisch wieder her.

15 LED-Taste

Drücken Sie die Taste, um das Display des Innengerätes zu verlöschen, drücken Sie die Taste erneut, um es wieder einzuschalten.

Anzeigen auf dem Display der Fernbedienung

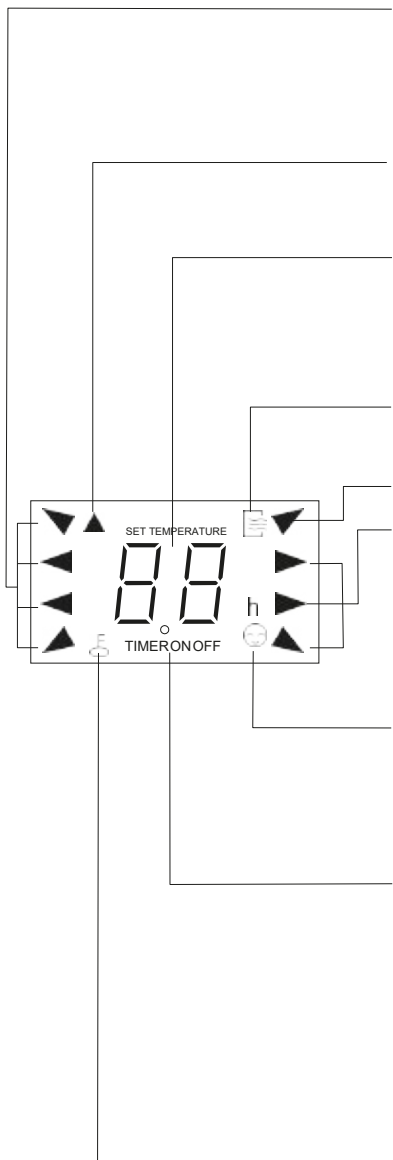

Betriebsmodusanzeige

Sie zeigt die aktuell gewählte Betriebsmodus an.
Einschließlich AUTO-, KÜHLEN-, TROCKNEN-, HEIZEN-MODUS (nur Kühl- / Heizmodelle) und VENTILATION-MODUS.

Signalübertragungsanzeige

Die Signalübertragungsanzeige leuchtet auf, wenn das Signal von der Fernbedienung an die Inneneinheit übertragen wird.

Temperaturanzeige/Programmieranzeige

Die Temperatureinstellung (von 17 ° C bis 30 ° C) oder die Zeiteinstellung (0-24 h) wird angezeigt.

Wenn Sie den VENTILATION-MODUS wählen, wird das Display leer bleiben.

ON/OFF-Anzeige

Die Anzeige wird angezeigt, während das Gerät in Betrieb ist.

MODE-Anzeige (VENTILATION-Modus)

Anzeige der Ventilator Drehzahlen

Sie zeigt die gewählte Ventilator Drehzahlen an: AUTO, OCH, MITTEL oder NIEDRIG. Wenn Sie den AUTO-MODUS wählen, wird das Display leer bleiben. Wenn der AUTO- oder TROCKNEN-MODUS ausgewählt ist, werden keine Signale angezeigt.

FOLLOW ME-Anzeige (einige Modelle)

Durch Drücken der FOLLOW ME-Taste im KÜHL- oder TROCKNEN-Modus wird die Funktion der Fern Temperaturmessung aktiviert und diese Anzeige angezeigt.

Programmieranzeige

In diesem Feld werden die Einstellungen des PROGRAMMIERERS angezeigt. Wenn nur die Einschaltzeit eingestellt ist, wird nur TIMER ON angezeigt. Wenn nur die Ausschaltzeit eingestellt ist, wird nur TIMER OFF angezeigt. Wenn beide Funktionen eingestellt sind, wird TIMER ON OFF angezeigt, um die jeweilige Klimaanlage Ein- und Ausschaltzeit anzuzeigen

Sperranzeige

Das Sperrsymbol erscheint auf dem Display, wenn die LOCK-Taste gedrückt wird. Drücken Sie die Taste erneut, um das Symbol zu löschen.

Tastenbedienung

Automatikbetrieb

Stellen Sie sicher, dass das Gerät an die Stromversorgung angeschlossen ist. Die ARBEITSLAMPE auf dem Bedienfeld der Inneneinheit leuchtet.

1. Drücken Sie die MODE-Taste, um den AUTO-Modus auszuwählen.
2. Drücken Sie die TEMP-Taste, um die gewünschte Temperatur einzustellen. Temperatureinstellbereich: 17°C ~ 30°C bei 1°C mit Schwankungen.
3. Drücken Sie die ON / OFF-Taste, um die Klimaanlage zu starten.

HINWEIS:

1. Im automatischen Modus kann die Klimaanlage die Kühl-, Lüftungs-, Heizungs- und Trocknungsmodus einstellen, abhängig von der gemessenen Differenz zwischen der tatsächlichen Raumtemperatur und der auf der Fernbedienung eingestellten Temperatur.
2. Im Automatikmodus ist es nicht möglich, die Ventilator Drehzahlen umzuschalten, die automatisch gesteuert wird.
3. Wenn der Automatikmodus nicht den richtigen Komfort bietet, kann der gewünschte Modus manuell aktiviert werden.

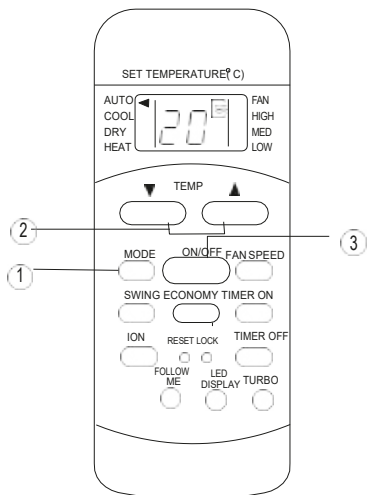

Betrieb im Kühl- / Heiz- / Ventilationmodus

Stellen Sie sicher, dass das Gerät an die Stromversorgung angeschlossen ist.

Drücken Sie die MODUS-Taste, um den Kühlungs-, HEIZUNGSMODUS (nur Kühl- und Heizmodelle) oder den Ventilenmodus auszuwählen.

2. Drücken Sie die TEMP-Taste, um die gewünschte Temperatur einzustellen. Temperatureinstellbereich: 17°C~30°C mit 1°C Schwankung.
3. Drücken Sie die FAN SPEED-Taste, um eine der vier Ventilator Drehzahlen auszuwählen: Auto, niedrig, mittel oder hoch.
4. Drücken Sie die ON / OFF-Taste, um die Klimaanlage zu starten.

HINWEIS:

Im VENTILATION-Modus wird die eingestellte Temperatur nicht auf der Fernbedienung angezeigt und Sie können die Einstellungen nicht ändern. In diesem Fall können nur Operationen von den Punkten 1, 3 und 4 ausgeführt werden.

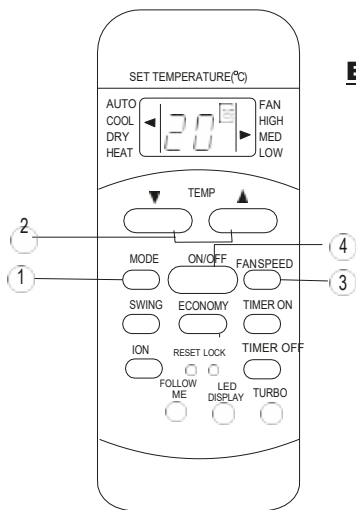

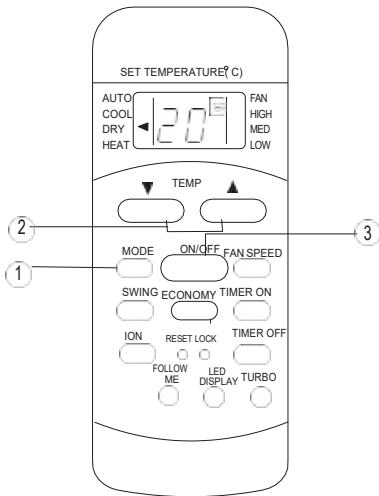

Trocknungsbetrieb

Stellen Sie sicher, dass das Gerät an die Stromversorgung angeschlossen ist. Die ARBEITSLAMPE auf dem Bedienfeld der Inneneinheit leuchtet.

1. Drücken Sie die MODE-Taste, um den TROCKNEN-Modus auszuwählen.
2. Drücken Sie die TEMP-Taste, um die gewünschte Temperatur einzustellen. Temperatureinstellbereich: 17°C~30°C mit 1°C Schwankung.
3. Drücken Sie die ON / OFF-Taste, um die Klimaanlage zu starten.

HINWEIS:

Im Trocknen-Modus können die Ventilator Drehzahlen nicht umgeschaltet werden. Es wird automatisch angepasst.

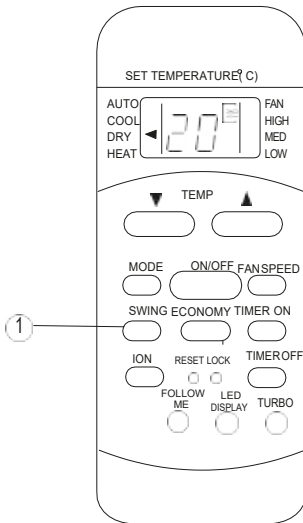

Luftstrombetrieb

Verwenden Sie die SWING-Taste, um die Luftstromrichtung vertikal (auf / ab) einzustellen.

1. Durch ein einziges und schnelles Drücken der Taste wird die Luftstrommodus aktiviert. Der Jalousiewinkel ändert sich bei jedem Tastendruck um 60°. Drücken Sie die Taste, bis die gewünschte Luftstromrichtung erreicht ist.
2. Durch Drücken der SWING-Taste für 2 Sekunden wird die automatische Luftstrommodus aktiviert. Die Horizontaljalousie bewegt sich automatisch nach oben/unten. Drücken Sie die Taste erneut, um den Luftstrom zu stoppen.
3. Drücken Sie die ON / OFF-Taste, um die Klimaanlage zu starten.

HINWEIS:

Wenn die Jalousie auffächert oder sich in einer Position befindet, die die Kühl- oder Heizleistung begrenzt, wird die Schwenk- / Lüftungsrichtung automatisch geändert.

Programmierer

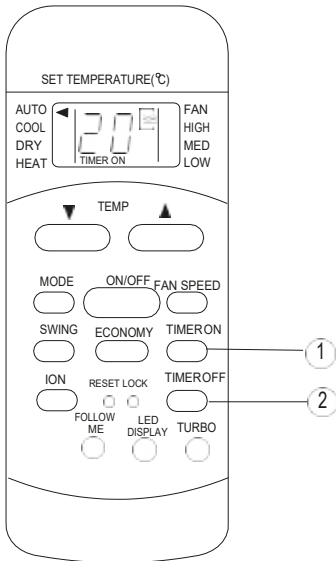

Drücken Sie die Taste **TIMER ON**, um die automatische Einschaltzeit einzustellen. Drücken Sie die Taste **TIMER ON**, um die automatische Ausschaltzeit einzustellen.

Einstellung der automatischen Einschaltzeit

1. Drücken Sie die **TIMER ON**-Taste. Auf dem Display der Fernbedienung erscheint der **TIMER ON**, der letzte eingestellte Einschaltzeitpunkt und das Symbol "h". In diesem Moment ist die Fernbedienung bereit, die Einschaltzeit zurückzusetzen.

2. Drücken Sie die Taste **TIMER ON** erneut, um die gewünschte Zeit für das automatische Einschalten einzustellen. Jedes Mal, wenn Sie die Taste drücken, erhöht sich die Zeit um 30 Minuten - bis zu 10 Stunden, dann um 1 Stunde - bis zu 24 Stunden.

3. Nach dem Einstellen des **EIN**-Timers wird das Signal innerhalb von 1 Sekunde an die Klimaanlage übertragen. Nach den nächsten 2 Sekunden erlischt das Symbol "h" und die eingestellte Temperatur wird wieder im Display angezeigt.

Einstellung des automatischen Ausschaltzeit

1. Drücken Sie die **TIMER OFF**-Taste. Auf dem Display der Fernbedienung erscheint der **TIMER ON**, der letzte eingestellte Ausschaltzeitpunkt und das Symbol "h". In diesem Moment ist die Fernbedienung bereit, die Stoppzeit erneut einzustellen.

2. Drücken Sie die Taste **TIMER OF** erneut, um die gewünschte Zeit für das automatische Ausschalten einzustellen. Jedes Mal, wenn Sie die Taste drücken, erhöht sich die Zeit um 30 Minuten - bis zu 10 Stunden, dann um 1 Stunde - bis zu 24 Stunden.

3. Nach dem Einstellen des **AUS**-Timers wird das Signal innerhalb von 1 Sekunde an die Klimaanlage übertragen und nach weiteren 2 Sekunden erlischt das Symbol "h" und die eingestellte Temperatur erscheint wieder auf der Anzeige.

WICHTIG

- Effektive Programmieraktivierungszeit, die mit der Fernbedienung eingestellt werden kann: 0.5, 1.0, 1.5, 2.0, 2.5, 3.0, 3.5, 4.0, 4.5, 5.0, 5.5, 6.0, 6.5, 7.0, 7.5, 8.0, 8.5, 9.0, 9.5, 10, 11, 12, 13, 14, 15,16,17, 18, 19, 20, 21, 22, 23 und 24.

Beispiel für Timer-Einstellungen

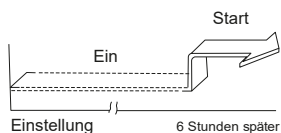
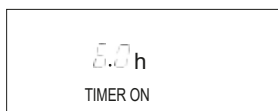

TIMER ON (Zeit der automatischen Einschaltung)

Die TIMER ON-Funktion ist nützlich, wenn Sie möchten, dass das Gerät automatisch eingeschaltet wird, wenn Sie nach Hause zurückkehren. Die Klimaanlage startet automatisch zur eingestellten Zeit

Beispiel:

Um die Klimaanlage in 6 Stunden zu starten.

1. Drücken Sie die TIMER ON-Taste. Auf dem Display der Fernbedienung erscheint die zuletzt eingestellte Einschaltzeit und das Symbol "h".
 2. Drücken Sie die Taste TIMER ON, bis "6:0h" im Programmierfeld auf dem Display der Fernbedienung angezeigt wird.
- Nach ca. 3 Sekunden wird die Temperatureinstellung wieder angezeigt. Die Funktion ist aktiv

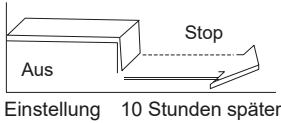
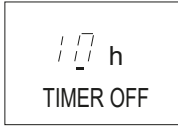

TIMER OFF (Zeit der automatischen Ausschaltung)

Die TIMER OFF-Funktion ist nützlich, wenn Sie möchten, dass sich das Gerät nach dem Einschlafen automatisch ausschaltet. Die Klimaanlage beendet die Arbeit automatisch zur eingestellten Zeit.

Beispiel:

Um die Klimaanlage in 10 Stunden zu stoppen.

1. Drücken Sie die TIMER OFF-Taste. Auf dem Display der Fernbedienung erscheint die zuletzt eingestellte Stopzeit und das Symbol "h".
2. Drücken Sie die Taste TIMER ON, bis „10h“ im Programmierfeld auf dem Display der Fernbedienung angezeigt wird.
3. Nach ca. 3 Sekunden wird die Temperatureinstellung wieder angezeigt. Die Funktion ist aktiv

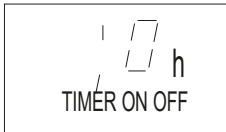

KOMBINIERTER PROGRAMMIERER (Gleichzeitige Einstellung des Ein/Aus-Zeitprogrammierers)

TIMER OFF → TIMER ON

(Ein. → Arbeit stoppen → Arbeit starten) Diese Funktion ist nützlich, wenn Sie die Klimaanlage für eine Zeitlang zum Schlafen stoppen und neu starten möchten, wenn Sie aufstehen oder nach Hause zurückkehren.

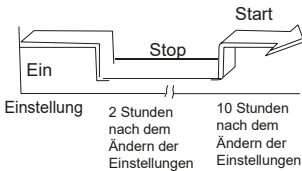

Beispiel:

Um die Arbeit nach 2 Stunden zu stoppen und einen Neustart nach 10 Stunden nach Änderung der Einstellungen durchzuführen.

1. Drücken Sie die TIMER OFF-Taste.
2. Drücken Sie die Taste TIMER OFF erneut, bis die Zeit von 2.0h angezeigt wird.
3. Drücken Sie die TIMER ON-Taste.
4. Drücken Sie die Taste TIMER ON erneut, bis die Zeit von 10 Stunden aufleuchtet.
5. Warten Sie, bis auf dem Display der Fernbedienung die Temperatureinstellung angezeigt wird.

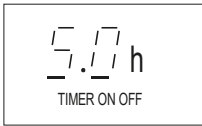

TIMER ON → TIMER OFF

(Aus → Arbeit beginnen → Arbeit beenden) Diese Funktion ist nützlich, wenn Sie die Klimaanlage beim Aufstehen starten und die Arbeit während der Abwesenheit von zu Hause beenden möchten.

Beispiel:

Um die Klimaanlage nach 2 Stunden zu starten und den Betrieb der Klimaanlage nach 5 Stunden nach Änderung der Einstellungen zu stoppen.

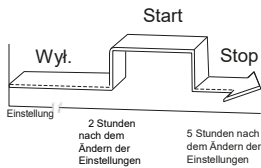

1. Drücken Sie die TIMER ON-Taste.

2. Drücken Sie die Taste TIMER ON erneut, bis die Zeit von 2.0 Stunden aufleuchtet.

3. Drücken Sie die TIMER OFF-Taste.

4. Drücken Sie die Taste TIMER OFF erneut, bis die Zeit von 5.0h angezeigt wird.

5. Warten Sie, bis auf dem Display der Fernbedienung die Temperatureinstellung angezeigt wird.

⚠ ACHTUNG

- Im ersten Schritt werden die Einstellungen des Programmierers (ON TIME oder OFF TIME) aktiviert, die unmittelbar nach der eingestellten Zeit erfolgen.

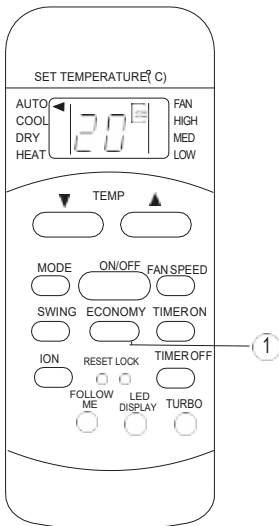

SPARSAM-Modus (NACHT-Programm)

Durch Drücken der ECONOMY-Taste wird der Betrieb im Sparmodus aktiviert.

Die eingestellte Temperatur erhöht (Kühlen) oder senkt (Heizen) sich in den nächsten 30 Minuten um 1°C und in den nächsten 30 Minuten um weitere 1°C. Die neue Temperatureinstellung wird 7 Stunden lang gültig sein und dann wieder auf die ursprüngliche Temperatureinstellung zurückgesetzt.

(HINWEIS: Bei einigen Modellen wird die Temperatureinstellung zwei Stunden lang jede Stunde um 1°C erhöht (Kühlung) oder gesenkt (Heizung). Die neue Temperatureinstellung wird für 5 Stunden gültig sein, danach schaltet sich das Gerät aus.)

HINWEIS: ECONOMY/SLEEP ist nur für Kühlung, Heizung und Automatikbetrieb verfügbar.

DE

CS406-R51E(A)A
16117000001474

**WE
CARE
ABOUT
AIR**

kaisai.com